

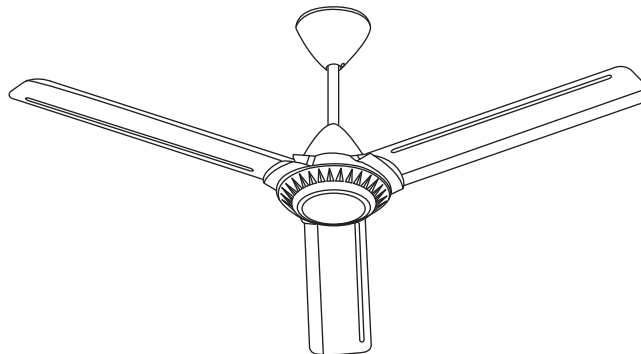

# **Panduan Penggunaan Dan Pemasangan** **Operating And Installation Instructions** **操作和安装指示**

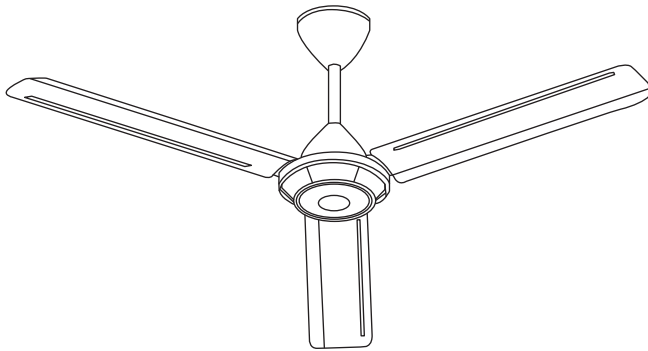

## **Kipas Elektrik** **(Kipas Siling)** **Electric Fan** **(Ceiling Fan)** **电风扇** **(吊扇)**

**Nombor Model**  
**Model Number**  
**型号**

**K15V0**  
**K12V0**  
**K15W0**  
**K12W0**  
**K15W0-S**  
**K15W0-SL**



**Terima kasih kerana membeli produk KDK.**  
**Thank you for purchasing KDK product.**  
**感谢您购买 KDK 产品。**



*Sebelum mengendalikan produk ini, sila baca arahan ini sepenuhnya dan simpan buku panduan ini untuk rujukan masa depan.*

*Before operating this product, please read the instructions carefully, and keep this manual for future reference.*

*操作此产品前，请仔细阅读说明书，并保存本说手册以作日后参考。*

### **Kandungan / Contents / 目录**

### **Muka surat / Page / 页数**





<b>Langkah-Langkah Keselamatan Dan Pencegahan / Safety Precautions / 安全注意事项</b>	<b>2</b>
<b>Bahagian-Bahagian Yang Dibekalkan / Supplied Parts / 配备零件</b>	<b>5</b>
<b>Bagaimana Memasang / How To Install / 如何安装</b>	<b>5</b>
<b>Pemasangan Pada Sumber Kuasa / Connecting The Power Supply / 连接电源</b>	<b>10</b>
<b>Penyelenggaraan / Maintenance / 维修</b>	<b>12</b>
<b>Spesifikasi Produk / Product Specification / 产品规格</b>	<b>12</b>

## Langkah-Langkah Keselamatan Dan Pencegahan / Safety Precautions / 安全注意事项

Untuk mengelakkan kemungkinan berlaku kecederaan kepada pengguna atau kerosakan harta benda, sila patuhi semua penerangan yang dinyatakan di bawah.



To avoid the possibility of causing injury to users or damage to properties, please follow all the explanations written below.

为避免导致用户受伤或财物损坏的可能性，请遵守以下所述的所有指示。

 <p><b>AMARAN</b> <b>WARNING</b> 警告</p>	<p><i>Keadaan yang mungkin disebabkan oleh kecuaiian dalam mengendalikan produk, yang mana, jika tidak dielakkan, boleh mengakibatkan kematian atau kecederaan parah kepada pengguna.</i> A state that may be caused by the mishandling of products, which, if not avoided, may lead to the possibility of death or serious injury of users. 错误操作产品造成的情形，若不可避免可能导致用户死亡或严重受伤。</p>
 <p><b>AWAS</b> <b>CAUTION</b> 注意</p>	<p><i>Penunjuk ini memberi amaran tentang kecederaan atau kerosakan harta benda.</i> This sign warns of injury or damage to property. 此符号警告可能导致受伤或财物损坏。</p>
	<p><i>Simbol ini menunjukkan perbuatan yang WAJIB DILAKUKAN.</i> This symbol denotes an action that is COMPULSORY. 此符号表示有关行为是强制性的。</p>
	<p><i>Simbol ini menunjukkan perbuatan yang DILARANG.</i> This symbol denotes an action that is PROHIBITED. 此符号表示有关行为是被禁止的。</p>



### AMARAN / WARNING / 警告

	<p><i>Ikut semua arahan dalam panduan ini untuk pemasangan.</i> Follow strictly to all the instructions given in this manual for installation. 安装时请严格地遵守本手册内所给的所有指示。 <i>Pendawaian elektrik mesti dilakukan oleh orang yang bertauliah.</i> Electrical wiring must be done by competent personnel. 电线配线工作必须由合格的人员进行。 <i>Pemasangan mesti dilakukan oleh orang yang bertauliah.</i> Installation must be done by a qualified personnel. 安装工作必须由符合资格的人员进行。 <i>Pemasangan yang salah boleh menyebabkan kebakaran, kejutan elektrik, Kipas Siling terjatuh dan kecederaan.</i> Installation error can cause fire, electrical shock, Ceiling Fan drops and injuries. 安装错误可以导致火灾、电击、吊扇掉落和受伤。</p>
	<p><i>Berhenti menggunakan Kipas Siling apabila berlaku keganjilan atau kegagalan pada operasi Kipas dan padamkan Suis Pemutus Litar Utama ("MCB") serta-merta.</i> (Risko terhadap asap, kebakaran, kejutan elektrik dan jatuh) Stop using the Ceiling Fan when any abnormality or failure occurs and turn "OFF" the Miniature Circuit Breaker (MCB). (Risk of smoke, fire, electric shock and drop) 当出现任何反常/故障时，停止使用本机并关闭“OFF”微型断路器 (MCB)。 (冒烟/火灾/电击/烫伤的风险)</p>



## AMARAN / WARNING / 警告

Putuskan bekalan kuasa dan tunggu sehingga Bilah Kipas berhenti sebelum membersihkannya atau menyelenggarakannya.

Switch off power supply and wait until the Blade is fully static, before cleaning or doing any maintenance jobs.

进行清洗或任何维修工作前，请关闭电源并等到扇翼完全停止。



Boleh menyebabkan Kipas Siling bergerak secara tiba-tiba, kecederaan dan kejutan elektrik. Sila hubungi wakil jualan anda untuk mendapatkan khidmat pembaikan.

Can cause Ceiling Fan to move suddenly, injuries and electrical shock.

Kindly refer to your sales agent for repairing services.

可以导致吊扇突然转动、受伤和电击。

有关维修方面的问题，请质询您的销售代理人。

Pastikan Paip diketatkan dengan kukuh pada Shaf Motor. (Daya Kilas mengetat bolt adalah 800-1200N\*cm) dan Cemat Baji mesti dipasang pada Bolt dan dibengkokkan.

Ensure the Pipe has been fully tighten to Motor Shaft. (Bolt tightening torque is 800-1200N\*cm) and Cotter Pin must fix into Bolt and bent.

确定将导管锁紧至发动机转动轴。(螺栓扭紧转矩是 800-1200N\*cm) 及开口销必须插入螺栓然后折弯。



Boleh menyebabkan kecederaan jika Kipas Siling terjatuh.

Can cause injury if Ceiling Fan drops.

若吊扇掉落会导致受伤。

Buka Kipas Siling yang patah atau yang mengalami kerosakan.

Dismantle the broken or damage Ceiling Fan.

拆除破损或损坏了的吊扇。



Boleh menyebabkan Kipas Siling jatuh dan menyebabkan kecederaan.

Can cause Ceiling Fan drops and injuries.

可以导致吊扇掉落和受伤。

Ketatkan Skru Bilah dengan kukuh menggunakan pemutar skru.

Tighten the Blade Screws firmly using a screwdriver.

使用螺丝起子将扇翼螺丝锁紧。



Boleh menyebabkan kecederaan jika Bilah Kipas terjatuh.

Can cause injury if Blade drops.

若扇翼掉落会导致受伤。

Pastikan Cangkuk Siling boleh menanggung beban 10 kali ganda berat Kipas Siling.

Ensure the Ceiling Hook can afford more than 10 times the Ceiling Fan weight.

确定天花板钩子可以承受超过吊扇的10倍重量。



Boleh menyebabkan kecederaan jika Kipas Siling terjatuh.

Can cause injury if Ceiling Fan drops.

若吊扇掉落会导致受伤。

Jangan buka sebarang bahagian-bahagian Kipas Siling melainkan dinyatakan di dalam panduan ini. Hendaklah menggunakan bahagian-bahagian yang dibekalkan sahaja.

Do not dismantle any of Ceiling Fan parts unless stated by this manual. Must use only supplied parts. 请勿拆除任何吊扇部件，除非此说明书指示。请务必使用原装配件。

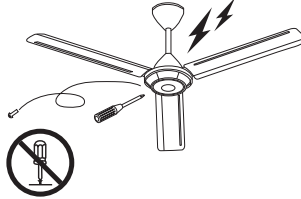

Boleh menyebabkan kebakaran, kejutan elektrik, Kipas Siling terjatuh dan kecederaan.

Can cause fire, electrical shock, Ceiling Fan drops and injuries.

可以导致火灾、电击、吊扇掉落和受伤。

Jangan bergantung pada Kipas Siling.

Do not hang up to Ceiling Fan.

切勿挂至吊扇。

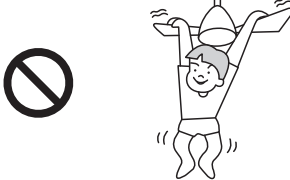

Boleh menyebabkan kecederaan jika Kipas Siling terjatuh.

Can cause Ceiling Fan drops and injuries.

可以导致吊扇掉落和受伤。

Jangan gunakan bekalan kuasa selain dari 240V~50Hz.

Do not use power supply other than 240V~ 50Hz.

切勿使用不同于 240V~ 50Hz 的电源。



Pemanasan yang lampau boleh menyebabkan kejutan elektrik dan kebakaran.

Overheating can cause electrical shock and fire.

过热可导致电击和火灾。

Elakkan kerosakan wayar semasa pemasangan Kipas Siling dan punca kerosakan daripada suhu yang panas, wayar bengkok dan memintal.

Avoid damage wire during Ceiling Fan installation and deformation due to heat, twist and bend.

避免在安装时损坏电线，例如因热量、扭曲、弯曲造成的变形等等。



Boleh menyebabkan kebakaran, letupan, litar pintas dan kejutan elektrik.

Can cause fire, explosion, short circuit and electrical shock.

这可导致火灾、爆炸、短路和电击。

Jangan sentuh Kipas Siling ketika ia sedang beroperasi.

Do not touch the Ceiling Fan while it is operating.

请勿在吊扇正在操作的时候触摸吊扇。



Boleh menyebabkan kecederaan, kerosakan dan Kipas Siling terjatuh.

Can cause injury, damage and Ceiling Fan drops. 若吊扇掉落会导致受伤、损坏。

Jangan merenjis air atau basahkan Kipas Siling.

Do not sprinkle water to the Ceiling Fan or do not wet the Ceiling Fan.

切勿向吊扇洒水。或者，切勿弄湿吊扇。



Boleh menyebabkan kebakaran, letupan, litar pintas dan kejutan elektrik.

Can cause fire, explosion, short circuit and electrical shock.

这可导致火灾、爆炸、短路和电击。

Elakkan pemasangan di tempat yang berminyak.

Avoid installing at oily places.

避免安装在油腻的地方。

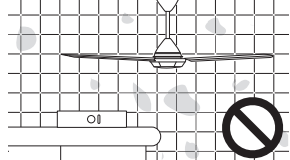

Boleh menyebabkan kebakaran, letupan, litar pintas dan kejutan elektrik.

Can cause fire, explosion, short circuit and electrical shock.

这可以导致火灾、爆炸、短路和电击。

Jangan pasang berhampiran dengan bahan kimia dan alkali.

Do not install near chemicals and alkali.

切勿安装在化学物品和硷性物品附近。



Boleh menyebabkan kebakaran, letupan, litar pintas dan kejutan elektrik.

Can cause fire, explosion, short circuit and electrical shock.

这可以导致火灾、爆炸、短路和电击。

Jangan pasang di kawasan yang berhampiran dengan barang mudah terbakar seperti dapur gas.

Do not install near a flammable area such as gas cooker.

切勿安装在煤气灶等易燃地区附近。

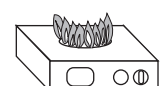

Mudah menyebabkan kebakaran, letupan, litar pintas dan kejutan elektrik.

Can easily cause fire, explosion, short circuit and electrical shock.

这很容易会导致火灾、爆炸、短路和电击。



## AWAS / CAUTION / 注意



Peralatan ini tidak direka untuk digunakan oleh individu (termasuk kanak-kanak) yang mempunyai kecacatan anggota, deria atau kebolehan mental, atau kurang pengalaman dan pengetahuan, melainkan mereka telah diberikan pemerhatian atau panduan mengenai penggunaan peralatan ini oleh individu yang bertanggungjawab mengenai keselamatan mereka. Kanak-kanak mestilah diberi pemerhatian untuk memastikan mereka tidak bermain dengan peralatan ini.

This appliance is not intended for use by persons (including children) with reduced physical, sensory or mental capabilities, or lack of experience and knowledge, unless they have been given supervision or instruction concerning use of the appliance by a person responsible for their safety. Children should be supervised to ensure that they do not play with the appliance.

除非由安全监护人就本产品进行监督或指导，否则身体、感官或智力有功能障碍者，或者缺乏相关经验和知识的人士（包括儿童）请勿使用本电器。为了确保年幼的小孩不玩此电器，他们该受到监督。



Untuk mengelakkan kemungkinan berlaku kecederaan pengguna atau kerosakan harta benda, sila patuhi semua arahan yang dinyatakan dalam panduan ini. Pengilang tidak akan bertanggungjawab sekiranya berlaku sebarang kemalangan atau kecederaan yang disebabkan oleh kesilapan pemasangan atau pemasangan yang tidak mengikut buku panduan.

To avoid the possibility of causing injury to users or damage to properties, please follow all the instruction written in this manual. The manufacturer will not be responsible for any accidents and injuries caused by defective, deficient installation or installation which does not follow to instruction manual. 为避免导致用户受伤或财物损坏的可能性，请遵守本说明书内的所有指示。任何因不正确的安装或不按照说明书指示的安装所造成的任何意外和损伤，制造商将不负任何责任。



## AWAS / CAUTION / 注意

Gantikan kesemua Bilah Kipas jika salah satu daripadanya patah atau retak.

Replace all the Blades if any of them broken or crack.

若任何一片扇翼断了或出现裂痕，请更换所有扇翼。



Gegaran boleh menyebabkan Kipas Siling terjatuh.

Vibration can cause the Ceiling Fan to fall.

震动会导致吊扇掉落。

Selepas pemasangan, pastikan Kipas Siling tidak terlampau bergoyang.

After installation make sure the Ceiling Fan does not wobble extremely.

安装完毕后，请确保吊扇不会过度摇晃。

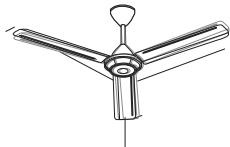

Boleh menyebabkan kecederaan jika Kipas Siling terjatuh.

Can cause injury if Ceiling Fan drops.

若吊扇掉落会导致受伤。

Produk ini adalah untuk kegunaan dalam rumah sahaja. Jangan pasang di tempat yang berangin.

This product is for in house use only. Do not install at a windy places.

本产品只是供室内使用。切勿安装在多风的地方。



Boleh menyebabkan karat, warna luntur, kerosakan dan kecederaan.

Can cause rusty, discolour, damage and injury.

这可以导致生锈、褪色、损坏和受伤。

Kipas Siling mesti dipasang lebih daripada 2.5m dari lantai dan 1m dari dinding kepada Bilah Kipas.

Ceiling Fan must be mounted above 2.5m from the floor and 1m from the wall to the Blade.

吊扇必须挂在离地面 2.5 米以上的高度，而扇翼必须离开墙壁 1 米以上。

Elakkan daripada memasang pada siling berbentuk kubah.

Avoid fixing inside the dome ceiling.

避免安装在圆顶天花板。

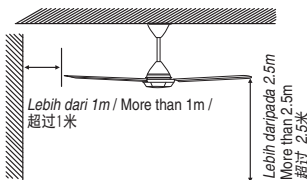

Boleh menyebabkan kecederaan jika terkena Bilah Kipas.

Can cause injury if hit the Blades.

若击中扇翼，可以导致受伤。

Boleh menyebabkan ketidakstabilan aliran angin dan mengakibatkan Kipas Siling bergoyang.

Can cause unstable air flow and affect the Ceiling Fan to wobble.

可以导致不稳定气流和吊扇摇晃。

Jangan pasang di tempat yang basah dan berkelembapan tinggi seperti di dalam bilik air.

Do not install at a wet and high humidity area such as shower room.

切勿安装在浴室等潮湿和高湿度的地方。

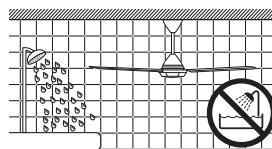

Jika terdapat kebocoran arus elektrik, kejutan elektrik dan kebakaran mudah berlaku.

If an electrical current leakage occurs, it can easily cause electrical shock and fire.

若发生漏电，这很容易会导致电击和火灾。

Elakkan pendedahan angin pada Kipas Siling secara berterusan.

Avoid continuous exposure of direct wind from the Ceiling Fan.

避免长时间让吊扇直接吹着您。



la boleh menyebabkan ketidakselesaan.

It may cause discomfort.

这可能会导致不适。

Lapkan kotoran dengan menggunakan kain yang bersih dan lembut, sabun biasa dan air untuk mengekalkan kebersihan kipas. Jangan gunakan minyak pelincir (gasolin dan petrol) atau bahan kimia lain.

Wipe away dirt with a clean soft cloth, ordinary soap and water to keep the fan clean. Do not use solvents (gasoline and petrol) or any other chemicals.

用于干净的软布、普通肥皂和水抹去污渍以保持风扇的清洁。切勿使用溶剂（汽油和石油）或任何其他化学物品。



Boleh menyebabkan kerosakan bahagian plastik dan besi berkarat.

Can cause plastic part deformation and metal corrosion.

这可导致塑料部件变形及金属腐蚀。

Jangan pasang Kipas Siling di tempat yang mempunyai gegaran dan hentaman yang tinggi.

Do not install Ceiling Fan at places where there is high vibration and impact.

切勿安装在高振动强度和冲击强度的地方。

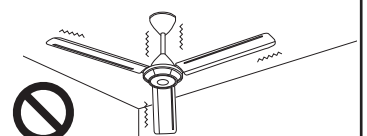

Boleh menyebabkan kecederaan jika Kipas Siling terjatuh.

Can cause injury if Ceiling Fan drops.

若吊扇掉落会导致受伤。

# Bahagian-Bahagian Yang Dibekalkan / Supplied Parts / 配备零件

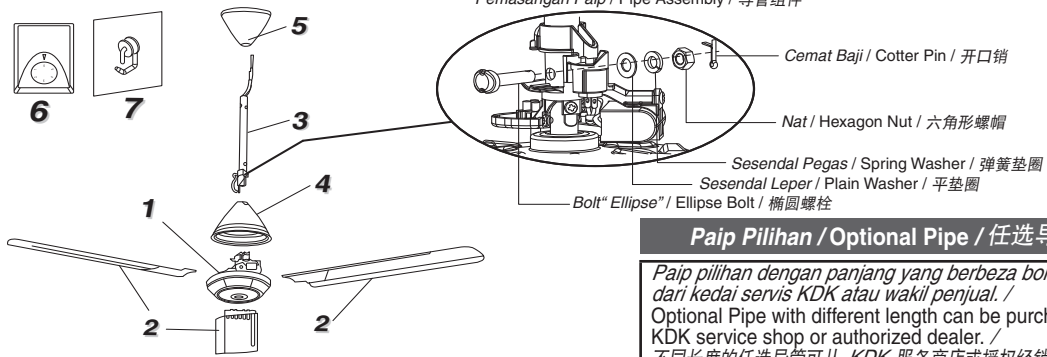

Bahagian-bahagian / Parts / 零件	Kuantiti / Piece(s) / 件
1. Unit Motor / Motor Unit / 发动机组件	1
2. Bilah Kipas / Blade / 扇翼	3
3. Pemasangan Paip / Pipe Assembly / 导管组件	1
4. Sengkuap Bawah / Lower Canopy / 下罩盖	1
5. Sengkuap Atas / Upper Canopy / 上罩盖	1
6. Pengawal Kelajuan / Regulator / 调节器	1
7. "Part Set" / Part Set / 零件组	1

## Paip Pilihan / Optional Pipe / 任选手管

Paip pilihan dengan panjang yang berbeza boleh dibeli dari kedai servis KDK atau wakil penjual. / Optional Pipe with different length can be purchased from KDK service shop or authorized dealer. / 不同长度的任选手管可从 KDK 服务商店或授权经销商购得。

1. Paip Pilihan 16" / 16" Optional Pipe / (16" 任选手管)
2. Paip Pilihan 18" / 18" Optional Pipe / (18" 任选手管)
3. Paip Pilihan 24" / 24" Optional Pipe / (24" 任选手管)
4. Paip Pilihan 30" / 30" Optional Pipe / (30" 任选手管)
5. Paip Pilihan 36" / 36" Optional Pipe / (36" 任选手管)
6. Paip Pilihan 42" / 42" Optional Pipe / (42" 任选手管)
7. Paip Pilihan 48" / 48" Optional Pipe / (48" 任选手管)
8. Paip Pilihan 54" / 54" Optional Pipe / (54" 任选手管)
9. Paip Pilihan 60" / 60" Optional Pipe / (60" 任选手管)

## PERHATIAN / ATTENTION / 注意

Jangan letak Kipas Siling di atas lantai. / Do not place the Ceiling Fan directly on the floor. / 切勿放置吊扇在地板上。  
Boleh menyebabkan kesan calar pada produk. / Can cause scratches to the product. / 这可导致吊扇被刮花。

## AMARAN / WARNING / 警告



Jangan gunakan Paip yang diubahsuai. / Do not use modified Pipe. / 切勿使用改装的导管。  
Boleh menyebabkan Kipas Siling jatuh dan menyebabkan kecederaan. / Can cause Ceiling Fan drops and injuries. / 可能导致吊扇掉落和受伤。

## Bagaimana Memasang / How To Install / 如何安装

### A) Pasangkan Pemasangan Paip Pada Motor Unit / Install Pipe Assembly To Motor Unit / 安装导管组件至发动机组件

1. Sebelum menyambung Pemasangan Paip pada Unit Motor, keluarkan a) Bolt "Ellipse", b) Sesendal Leper, c) Sesendal Pegas, d) Nat dan e) Cemat Baji yang dibekalkan seperti yang ditunjukkan.

Before installing the Pipe Assembly to the Motor Unit, remove the supplied a) Ellipse Bolt, b) Plain Washer, c) Spring Washer, d) Hexagon Nut and e) Cotter Pin from Pipe Assembly as shown. / 在安装管大会的动车组，删除所提供的 a) 椭圆形螺栓，b) 垫圈，c) 的弹簧垫圈，d) 的六角螺母和 e) 从开口销管大会，如图所示。

Masukkan Pemasangan Paip kepada Aci Motor. / Insert Pipe Assembly to Motor Shaft. / 将导管组件插入发动机转动轴。  
Pastikan Tuis Suis menekan Suis Keselamatan. / Ensure Switch Lever press the Safety Switch. / 确定开关杆按压保险开关。

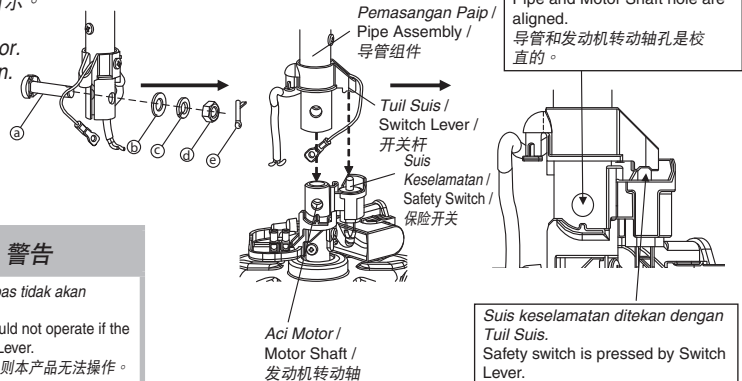

## AMARAN / WARNING / 警告



Masukkan Pemasangan Paip dengan betul. Kipas tidak akan berfungsi jika Suis tidak ditekan oleh Tuis Suis. / Insert Pipe Assemble correctly. This product would not operate if the Safety Switch has not been pressed by Switch Lever. / 正确地插入导管。若保险开关没被开关杆按压，则本产品无法操作。



Jangan tekan Suis Keselamatan menggunakan objek lain selain dari Pemasangan Paip yang diberi. / Do not press Safety Switch with other object except using the Pipe Assembly given. / 切勿推压开关，除了导管组件。 / 这可导致火灾、短路及电击。

## AMARAN / WARNING / 警告



Jangan melencong dan memintas Suis Keselamatan. / Do not bypass and short circuit the Safety Switch. / 切勿绕过和短接安全开关。  
Boleh menyebabkan kebakaran, kejutan elektrik, Kipas Siling terjatuh dan kecederaan. / Can cause fire, electrical shock, Ceiling Fan drops and injuries. / 可能导致火灾、电击、吊扇掉落和受伤。



- 2** Pasangkan Pemasangan Paip pada Unit Motor dengan Bolt "Ellipse", Sesendal Leper, Sesendal Pegas, Nat dan Cemat Baji. Akhir sekali bengkokkan Cemat Baji selepas pemasangan. Fix the Pipe Assembly and Motor Unit with Ellipse Bolt, Plain Washer, Spring Washer, Hexagon Nut and Cotter Pin. Finally bend the Cotter Pin after assembly.

使用椭圆螺栓、普通垫圈、弹簧垫圈、螺帽及开口销安装导管组件及发动机。安装完毕后，折弯开口销。

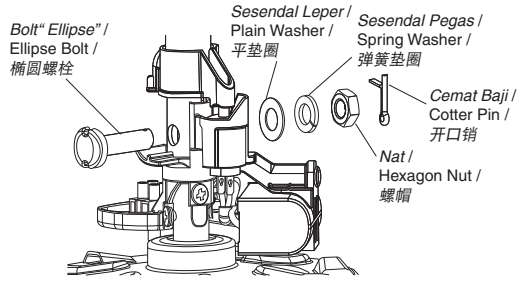

**AWAS / CAUTION / 注意**



Pastikan Paip dipasang dengan ketat pada Shaif Motor. (Daya Kilas mengetat bolt adalah 800 ~ 1200 N\*cm). Boleh menyebabkan kecederaan jika terjatuh. Ensure Pipe has been fully tighten to Motor Shaft. (Bolt tightening torque is 800~1200 N\*cm). Can cause injury if ceiling fan drops. 确定将导管锁紧至发动机转动轴。(螺栓扭紧转矩是 800~1200N\*cm)。若吊扇掉落会导致受伤。



Cemat Baji mesti dipasang pada Bolt dan dibengkokkan. Boleh menyebabkan kecederaan jika Kipas Siling terjatuh. Cotter Pin must fix into Bolt and bent. Can cause injury if Ceiling Fan drops. 开口销必须插入螺栓然后折弯。若吊扇掉落会导致受伤。

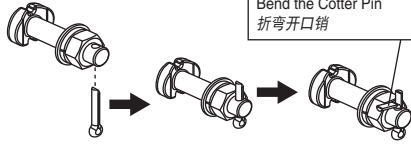

Bengkokkan Cemat Baji / Bend the Cotter Pin / 折弯开口销

Cemat Baji (bengkok) / Cotter Pin (bend) / 开口销 (折弯)

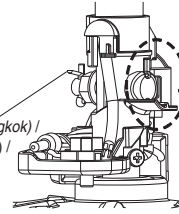

<Pandangan Tepi> / <Side View> / <侧面图>

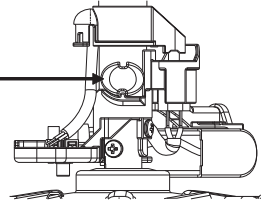

<Pandangan Hadapan> / <Front View> / <正面图>

- 3** Keluarkan Skru Wayar Keselamatan daripada Aci Motor. Pasang Wayar Keselamatan dengan tepat pada Aci dan Skru Wayar Keselamatan. Remove Safety Wire Screw from Motor Shaft. Fix the Safety Wire firmly to the Shaft with Safety Wire Screw.

拆除转动轴上的保险线螺丝。使用保险线螺丝将保险线固定于转动轴。

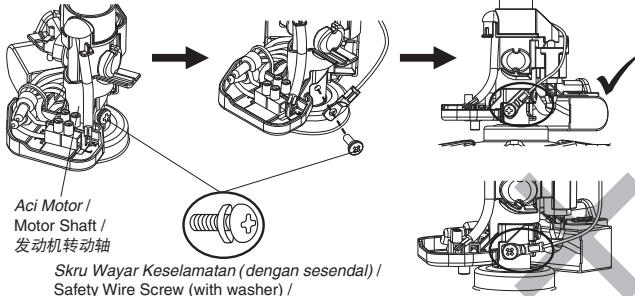

Aci Motor / Motor Shaft / 发动机转动轴

Skru Wayar Keselamatan (dengan sesendal) / Safety Wire Screw (with washer) / 保险线螺丝 (和垫圈)

Posisi tidak betul / Wrong position / 错误的位置



**AMARAN / WARNING / 警告**



Wayar Keselamatan mesti dipasang dengan betul. Boleh menyebabkan kecederaan jika Kipas Siling terjatuh. Safety Wire must be fixed correctly. Can cause injury if Ceiling Fan drops. 保险线必须正确地安装。若吊扇掉落会导致受伤。

Pastikan Wayar Keselamatan tidak menyentuh permukaan Motor. Ensure the Safety Wire does not touch the Motor surface. 确定保险线没有触及发动机表面。

Wayar Keselamatan mesti sentiasa dipasang. Boleh menyebabkan kecederaan jika Kipas Siling terjatuh. Safety Wire must be connected at all times. Can cause injury if Ceiling Fan drops. 保险线必须在任何时候都连接。若吊扇掉落会导致受伤。

- 4** Sambungkan Wayar Paip pada Terminal 2 Pin. Connect the Pipe Wire to the 2 Pin Terminal.

将导管线连接至 2 针端子。

**AWAS / CAUTION / 注意**



Pastikan semua pendawaian dilakukan dengan betul oleh orang yang bertauliah bagi mengelakkan kejutan elektrik. Boleh mengakibatkan kebakaran dan kejutan elektrik. Make sure all the Terminals are connected correctly by qualified personnel to avoid electrical hazards. Can cause fire and electric shock. 请合格技术人员确定所有端子已正确地连接以避免电气危险。这可导致火灾及电击。

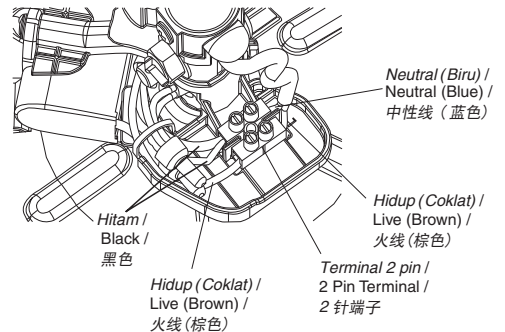

Neutral (Biru) / Neutral (Blue) / 中性线 (蓝色)

Hitam / Black / 黑色

Hidup (Coklat) / Live (Brown) / 火线 (棕色)

Hidup (Coklat) / Live (Brown) / 火线 (棕色)

Terminal 2 pin / 2 Pin Terminal / 2 针端子

**Pemeriksaan Selepas Pemasangan / Check Point After Installation / 組裝後的檢驗點**

Tandakan / Check / 檢查

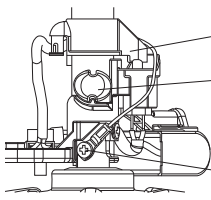

1. Pastikan Tuil Suis menekan Suis Keselamatan. / Make sure Switch Lever press the Safety Switch. / 确定开关杆按压保险开关。
2. Pastikan Bolt "Ellipse", Sesendal Leper, Sesendal Pegas dan Nat diketatkan dengan betul dan Cemat Baji dimasukkan ke dalam Bolt dan dibengkokkan bagi tujuan keselamatan. / Make sure the Ellipse Bolt, Plain Washer, Spring Washer and Hexagon Nut are firmly tightened and the Cotter Pin is inserted and bent for safety purposes. / 基于安全理由，请确定椭圆螺栓、普通垫圈、弹簧垫圈及螺帽已锁紧，并且开口销已插入及折弯。
3. Pastikan Wayar Keselamatan diketatkan dengan betul. / Make sure the Safety Wire is firmly tightened. / 确定保险线已锁紧。
4. Pastikan semua pendawaian disambung dengan betul oleh orang yang bertauliah. / Make sure all wires are connected correctly by competent personnel. / 确定所有电线由合格人员正确地连接。

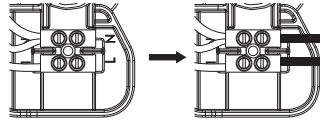

Neutral (Biru) / Neutral (Blue) / 中性线 (蓝色)  
 Hidup (Coklat) / Live (Brown) / 火线 (棕色)

**B) Memasang Bilah Kipas Pada Unit Motor / Install Blade To Motor Unit / 安装扇翼组件至发动机**

1. Tanggalkan Skru Bilah (6 keping, berwarna perak) dari Pemasangan Motor.  
 Langkah 1 : Pasangkan Bilah ke arah Cangkuk Penutup seperti yang ditunjukkan dalam rajah langkah 1.  
 Langkah 2 : Tarik Bilah mengikut arah dalam rajah langkah 2 untuk mengunci Bilah.  
 Langkah 3 : Ketatkan Bilah dengan kuat dengan Skru (Berwarna perak). Setiap Bilah menggunakan 2 batang Skru.  
 (Kilas pengetatan untuk rujukan: 250-300N\*cm).  
 Untuk model K12W0 & K15W0, jajarkan Wayar Keselamatan dengan lubang skru Bilah kemudian ketatkannya dengan Skru Bilah.  
 Remove Blade Screw (6 pieces, silver colour) from Motor Assembly.  
 Step 1 : Assemble Blade towards to the Cover Hook as shown in figure step 1.  
 Step 2 : Pull the Blade according to direction in figure step 2 to lock the Blade.  
 Step 3 : Tighten the Blades firmly with Screws (Silver colour). Each Blade use 2 pieces of Screws.  
 (Tightening torque for reference : 250-300N\*cm)  
 For model K12W0 & K15W0, align the Safety Wire with Blade screw hole then tighten it with Blade Screw.

从发动机组件拆除扇翼螺丝(6枚, 银色)。

- 步骤 1 : 如步骤 1 的图示，将扇翼装入罩钩子。
- 步骤 2 : 根据步骤 2 图示的方向拉扇翼以锁定扇翼。
- 步骤 3 : 以螺丝(银色)锁紧扇翼。每个扇翼使用 2 枚螺丝。  
 (扭紧转矩基准: 250-300N\*cm)。

对于 K12W0 & K15W0 型号，请将保险丝与扇翼孔对齐，然后用扇翼螺丝将其锁紧。

Untuk K12W0, K15W0, K15W0-S, K15W0-SL sahaja / For K12W0, K15W0, K15W0-S, K15W0-SL only / 仅适用于 K12W0, K15W0, K15W0-S, K15W0-SL

Langkah 1 / Step 1 / 步骤 1

Lubang Bilah / Blade Hole / 扇翼孔

Langkah 2 / Step 2 / 步骤 2

Cangkuk Penutup / Cover Hook / 罩钩子

Langkah 3 / Step 3 / 步骤 3

Skrus Bilah (6 keping) / Blade Screw (6 pieces) / 翼螺丝 (6枚)

ATAU / OR / 或

Pita Wayar Keselamatan / Safety Wire Tape / 保险丝胶带

Dawai Keselamatan / Safety Wire / 保险丝

Jajarkan wayar keselamatan dengan lubang skru bilah / Safety wire align with blade screw hole / 将保险丝与扇翼孔对齐

- Ketatkan Wayar Keselamatan dengan Skru Bilah / Tighten Safety Wire with Blade Screw / 使用扇翼螺丝将保险丝锁紧
- Pastikan Pita Wayar Keselamatan dilekatkan bersama wayar Keselamatan / Ensure Safety Wire Tape is stucked with Safety wire / 确保使用保险丝将保险丝胶带粘紧

**⚠️ AWAS / CAUTION / 注意**

**!** Bilah mestilah dipasang dengan betul. Boleh menyebabkan tiada aliran udara. Boleh menyebabkan kecederaan jika bilah terjatuh. Blade must be fixed correctly. Can cause no air flow. Can cause injury if blades drop. 必须正确上紧扇翼。这会导致没有气流。若扇翼掉落会导致受伤。

**!** Ketatkan Skru Bilah dengan kuat menggunakan pemutar skru. Untuk model K12W0, K15W0, K15W0-S, K15W0-SL, Jangan tanggalkan Wayar Keselamatan. Pastikan Wayar Keselamatan diketatkan bersama dengan Skru Bilah. Boleh menyebabkan kecederaan jika Bilah terjatuh. Boleh menyebabkan bunyi yang tidak normal jika dawai keselamatan tidak diketatkan. Tighten the Blade Screws firmly using a screwdriver. For model K12W0, K15W0, K15W0-S, K15W0-SL, Do not dismantle Safety Wire. Ensure Safety Wire is tighten together with Blade Screw. Can cause injury if Blade drops. Can cause abnormal noise if Safety Wire is not tighten. 用螺丝起子将扇翼螺丝锁紧。对于 K12W0, K15W0, K15W0-S, K15W0-SL 型号，切勿拆卸保险丝。确保使用扇翼螺丝将保险丝锁紧。若扇翼掉落会导致受伤。如果保险丝没有锁紧将会产生不正常的噪音。

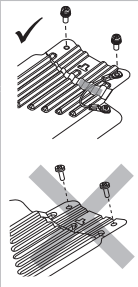

**Pemeriksaan Selepas Pemasangan / Check Point After Installation / 安装后的重点检查**

Tandakan / Check / 检查

1. Skru Bilah (6 batang) untuk mengikat Pemasangan Bilah diskrukan dengan ketat. / The Blade Screws (6 pieces) for securing the Blade Assembly are tightly screwed. / 用于固定扇翼组件的扇翼螺丝 (6 枚) 已锁紧。
2. Lubang Bilah mestilah mengunci pada Cangkuk Penutup. / Blade hole must lock to Cover Hook. / 扇翼孔必须定至罩钩子。
3. Untuk Model K12W0, K15W0, K15W0-S, K15W0-SL, Wayar Keselamatan mesti diketatkan bersama dengan Skru Bilah. / For Model K12W0, K15W0, K15W0-S, K15W0-SL, Safety Wire must tighten together with Blade Screw. / 对于 K12W0, K15W0, K15W0-S, K15W0-SL, 型号, 必须使用扇翼螺丝将保险丝锁紧。

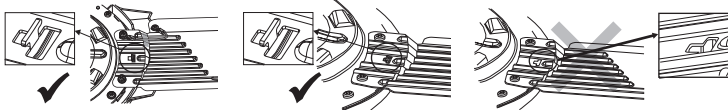

Model K12W0, K15W0, K15W0-S, K15W0-SL /  
 Model K12W0, K15W0, K15W0-S, K15W0-SL /  
 K12W0, K15W0, K15W0-S, K15W0-SL 型号

Model K15V0 & K12V0 /  
 Model K15V0 & K12V0 /  
 K15V0 & K12V0 型号

**C) Memasang Sengkuap / Install Canopy / 安装罩盖**

1. Tanggalkan Skru Dawai Keselamatan dan tanggalkan Skru Sengkuap Bawah pada Pemasangan Paip. Simpan Skru Sengkuap Bawah untuk pemasangan di langkah 2. Simpan skru dawai Keselamatan untuk pemasangan di Bahagian D langkah 4. Remove Safety Wire Screw and remove Lower Canopy Screw at Pipe Assembly. Keep the Lower Canopy Screw for installation at step 2. Keep the Safety wire screw for installation at Section D step 4. 拆下保险丝螺丝和拆下在导管组件的下罩盖螺丝。保存下罩盖螺丝以用于步骤 2 的安装。保存保险丝螺丝以用于 D 部分步骤 4 的安装。

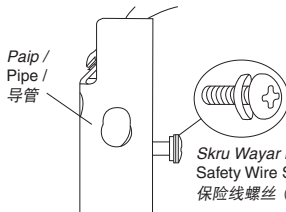

Skrus Wayar Keselamatan (dengan sesendal) /  
 Safety Wire Screw (with washer) /  
 保险线螺丝 (配有垫圈)

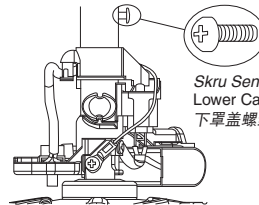

Skrus Sengkuap Bawah /  
 Lower Canopy Screw /  
 下罩盖螺丝

2. Tarik turun Sengkuap Bawah sehingga ia terhenti dan pasang pada Paip dengan kuat dengan menskrulkannya seperti yang ditunjukkan. Pull down Lower Canopy until it stop and fix to Pipe firmly by screwing them as shown. 如图所示拉下下罩盖直至下罩盖停止, 然后将之旋紧至导管。

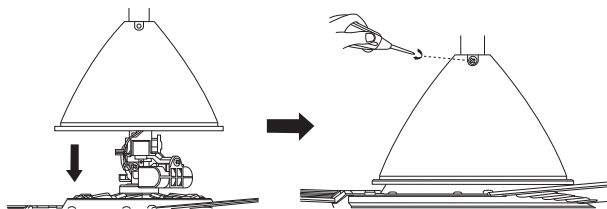

3. Masukkan Sengkuap Atas pada paip dan tarik ke bawah sehingga ia terhenti di bahagian atas Sengkuap Bawah. Jangan ketatkan Sengkuap Atas dengan skru pada peringkat ini. Insert the Upper Canopy to the pipe and pull it down until it stop at the top of Lower Canopy. Do not tighten the Upper Canopy with screw at this stage. 将上罩盖插入导管, 然后将上罩盖拉下直至停止在下罩盖的顶部。在这阶段不要用螺丝锁紧上罩盖。

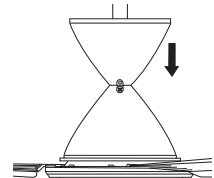

**Pemeriksaan Selepas Pemasangan / Check Point After Installation / 安装后的重点检查**

Tandakan / Check / 检查

1. Masukkan Sengkuap Atas ke dalam Pemasangan Paip. Jangan ketatkan skru! Insert the Upper Canopy to Pipe Assembly. Do not tight the screw! 将上罩盖嵌入导管组件。切勿锁紧螺丝!
2. Sengkuap Bawah dipasang Skru dengan selamat. The Lower Canopy is securely Screwed. 下罩盖已锁紧。



## D) Pemasangan Pada Siling dan Pendawaian / Installation to Ceiling and Wiring / 安装至天花板及配线

- 1** Keluarkan Cangkuk-C dari "Part Set" dan sangkutkan pada Cangkuk Siling.  
Take out the C-Hook assembly from the Part Set and hook to the Ceiling Hook.  
从零件组拿出钩子 C，然后钩至天花板钩子。

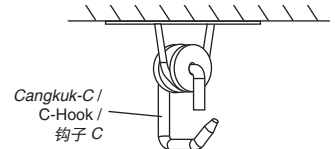

- 2** Ambil Set Kipas Siling dan sangkutkan Paip pada Cangkuk-C yang disangkut pada Cangkuk Siling. Laraskan Cangkuk-C selari dengan lubang Pemasangan Paip dan sangkutkan Cangkuk-C pada Paip Kipas Siling.  
Take the Ceiling Fan Set and hook the Pipe to the C-Hook which was hooked to the Ceiling Hook. Align the C-Hook parallel with the Pipe's hole and slot the Ceiling Fan Pipe to the C-Hook.  
拿出风扇组件并将导管钩至已钩到天花板钩子的钩子 C。将钩子 C 与导管孔平行对准，然后将吊扇导管放入钩子 C。

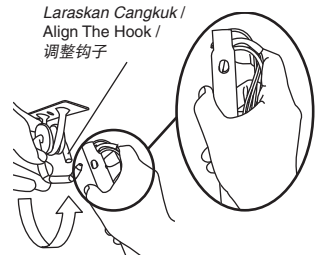

**⚠️ AWAS / CAUTION / 注意**

Pastikan cangkuk siling boleh menahan beban 10 kali ganda lebih berat daripada Kipas Siling.  
Ensure the ceiling hook is able to support more than 10 times the Ceiling Fan Weight.  
确保天花板定钩子可以承受超过吊扇的 10 倍重量。

**!** Pastikan Kipas Siling tidak disengetkan supaya Bilah Kipas tidak terkena pada siling ketika pemasangan.  
Ensure Ceiling Fan is not tilted so that the Blade does not touch the ceiling during installation.  
确保吊扇不倾斜，使叶片在安装程中不触及上限。

Genggam wayar-wayar seperti yang ditunjukkan / Hold the wires as shown / 作为所示握住电线

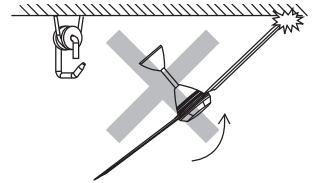

- 3** Susun dan ikat Wayar Keselamatan seperti yang ditunjukkan.  
Arrange and tie the Safety Wire as shown.  
如图所示排列及系绑保险线。

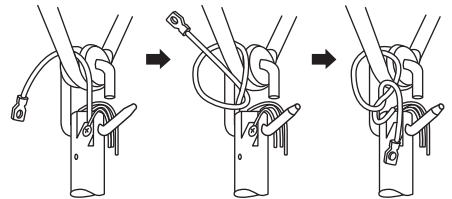

- 4** Pasangkan Wayar Keselamatan dengan menggunakan Skru Wayar Keselamatan yang ditanggalkan dari Pemasangan Paip di langkah (1), [Bahagian (C)].  
Firmly screw the Safety Wire onto the Pipe Assembly by using the Safety Wire Screw which removed from Pipe Assembly at step (1), [Section (C)].  
使用在步骤 (1) [(C) 部分] 从导管组件拆除的保险线螺丝将保险线牢牢地锁在导管上。

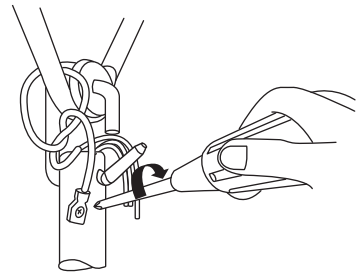

**⚠️ AWAS / CAUTION / 注意**

Wayar Keselamatan mesti dipasang dengan betul.  
Boleh menyebabkan kecederaan jika Kipas Siling jatuh.  
Safety Wire must fix correctly.  
Can cause injury if Ceiling Fan drops.  
保险线必须正确地安装。  
若吊扇掉落会导致受伤。

### Pemeriksaan Selepas Pemasangan / Check Point After Installation / 安装后的重点检查

Tandakan / Check / 检查

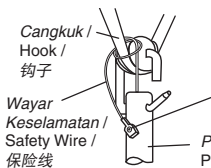

1. Pastikan Kipas Siling dipasang dalam keadaan selamat pada Cangkuk Siling.  
Ensure the Ceiling Fan is securely fixed on to the Ceiling Hook.  
确定吊扇已稳定地安装在天花板钩子上。
2. Pastikan Wayar Keselamatan ditetapkan dengan selamat pada Cangkuk Siling dan diskrukan pada Pemasangan Paip.  
The Safety Wire is securely fixed onto the Ceiling Hook and screwed to the Pipe.  
安全线已稳固地定位于天花板钩子并已锁紧至导管。

## E) Panduan Pendawaian / Wiring Instruction / 配线指示

### Litar pendawaian / Wiring diagram / 电线图

Sambungkan wayar kepada bekalan rumah seperti gambar rajah.

Connect the wires to the house's supply line according to diagram as shown.

如图所示将电线连接至家里的电源线。

Sila gunakan "splice" jika membuat pemasangan pada terminal (tidak dibekalkan).

Please use splice when using terminal (not supplied).

使用端子进行安装时，请使用接头（不提供）。

### LITAR PENDAWAIAN / WIRING DIAGRAM / 电线图

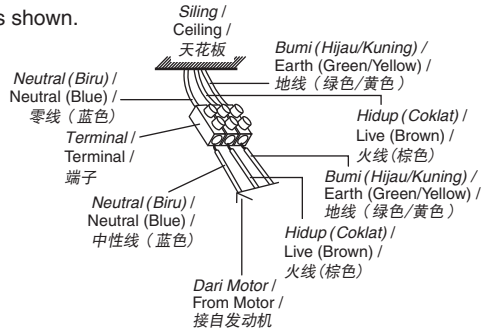
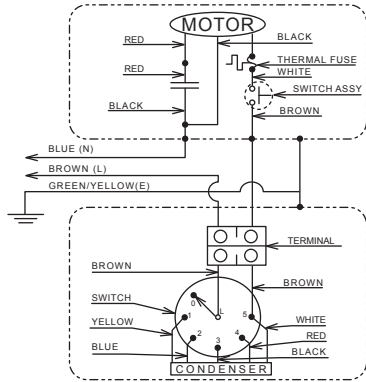

### ! AWAS / CAUTION / 注意



Pastikan semua Terminal telah dipasang dengan betul oleh orang yang berkelayakan.  
Electrical wiring must be done by qualified personnel.  
电线配线工作必须由合格的人员进行。  
Boleh menyebabkan kebakaran, kejutan elektrik, Kipas Siling terjatuh dan cedera.  
Can cause fire, electrical shock, Ceiling Fan drops and injuries.  
这可能导致火灾、电击、吊扇掉落及受伤。

## Pemasangan Pada Sumber Kuasa / Connecting The Power Supply / 连接电源

Suis lontaran tunggal dwikutub (Suis Pemutus) /  
Double pole single throw switch (Switch Breaker) /  
双极单掷开关 (断路装置)

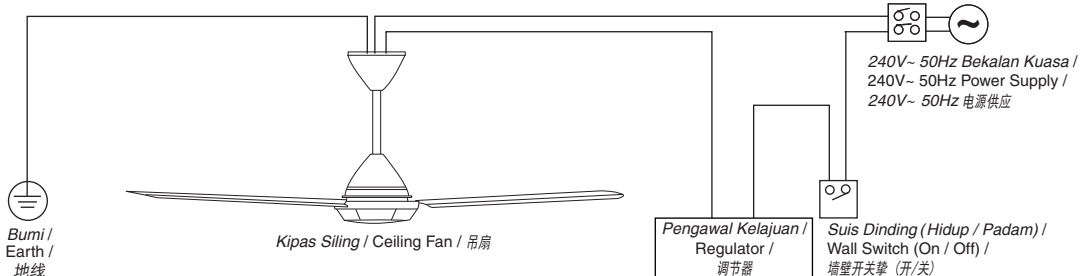

Produk ini tidak dilengkapi dengan wayar dan palam atau apa-apa yang boleh memutus sambungan dengan bekalan kuasa. Untuk mengelakkan sebarang kecederaan, pemasangan wayar dan palam mesti dilakukan oleh juruteknik bertauliah. Gunakan 2271EC53(RVV) atau tiub yang berketebalan lebih dari 1mm. (Keperluan lain seperti diameter wayar, hendaklah dipatuhi mengikut peraturan negara-negara berkenaan).

This product is not provided with cord and plug or with other means for disconnection from the supply. When connect or change the power cord or lead wire, it must be replaced by the qualified personnel in order to avoid a hazard. Please use 2271EC53(RVV) or thickness of tube is 1mm or above. (Other requirements such as diameter of lead wire, please use according to the regulation of the country).

此产品没有提供电缆和插头或其他用作接驳电源的附件。当连接或替换电缆或电线时，这项工作必须由合格人员执行以防危险。请使用 2271EC53(RVV) 或厚度超过1毫米的导管。（其他要求，例如电线直径等等，请遵守相关国家的条例）。

### Pemeriksaan Selepas Pemasangan / Check Point After Installation / 安装后的重点检查

Tandakan / Check / 检查

240V ~ 50Hz

1. Pendawaian mesti disambung dengan betul pada bekalan kuasa.  
The wiring is connected properly to the power supply.  
电线已正确地连接了电源线。



## F) Memasang Sengkuap Atas / Install Upper Canopy / 安装上罩盖

Laraskan kedudukan Sengkuap Atas dan ketatkan skru pada Paip.

Adjust the Upper Canopy position and screw the Upper Canopy to the Pipe.

调整上罩盖位置并将上罩盖锁至导管。

"D" Anggaran 5mm dari siling.

"D" Approximately 5mm from the ceiling.

"D" 大约离天花板 5mm。

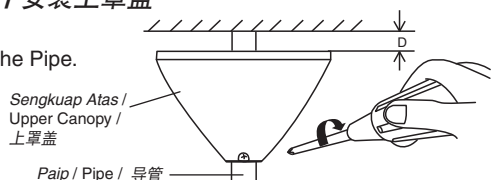

1. Pastikan Skru Sengkuap Atas dipasang dengan betul.  
Ensure the Upper Canopy is securely fixed.  
确定上罩盖已锁紧。



## G) Bagaimana Memasang Pengawal Kelajuan / How To Install The Regulator / 如何安装调节器

1. Keluarkan skru daripada penutup Pengawal Kelajuan. Buka Penutup Pengawal Kelajuan dengan mengangkat Penutup Pengawal Kelajuan ke atas daripada Tapak.  
Remove the screw from the Regulator Cover. Remove the Regulator Cover by lifting up the Regulator Cover from the Base.  
从调节器盖子拆除螺丝。从底部提起调节器盖子以拆除调节器盖子。

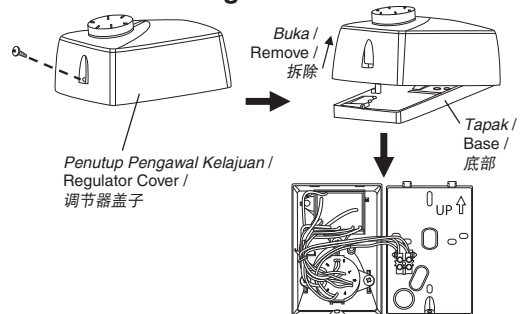

2. Pasangkan tapak Pengawal Kelajuan ke dinding seperti yang ditunjukkan.  
Fix the Regulator base to the wall as shown.  
如图所示安装调节器底部至墙壁。  
Tarik wayar hidup keluar melalui lubang pada tapak.  
Insert the live wire from the wall through the hole at the base.  
将火线从墙壁通过底部的孔插入。  
Pastikan skru kayu yang digunakan bersaiz M4+18L.  
Make sure the wood screw size used is M4+18L.  
确定所使用的木螺丝尺寸是 M4+18L。  
Palam dinding tidak diperlukan bagi dinding kayu.  
The wall plugs are not needed for wooden wall.  
木墙不需使用壁式插座。

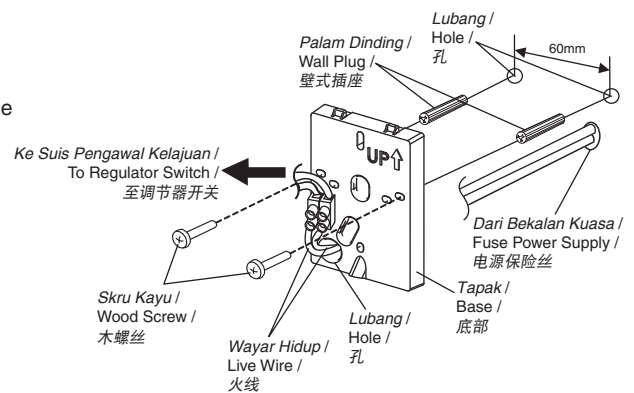

Perhatian : Skru Kayu dan Palam Dinding tidak disediakan bersama Kipas Siling.  
Note : The Wood Screws and the Wall Plugs are not provided with the Ceiling Fan.  
备注 : 吊扇不附带木螺丝及壁式插座。

3. Wayar hidup mesti disambung kepada Terminal dan diketatkan secukupnya seperti yang ditunjukkan.  
The live wire must be connected to the Terminal and be tightened firmly as shown.  
火线必须如图所示连接至端子并扎紧。

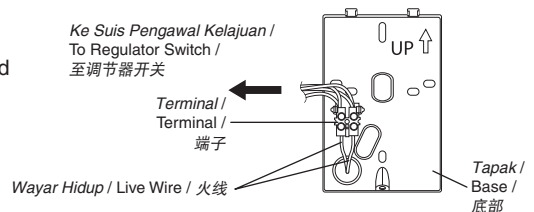

4. Untuk menutup Pengawal Kelajuan, masukkan dua lubang yang terdapat di bahagian atas Penutup Pengawal Kelajuan kepada kedua-dua bahagian yang terdapat pada bahagian Tapak.  
To close the Regulator, insert the two holes on top of the Regulator Cover to the two protruding parts at the Base.  
将调节器顶部的两个孔插入底部的两个突出部分以关闭调节器。

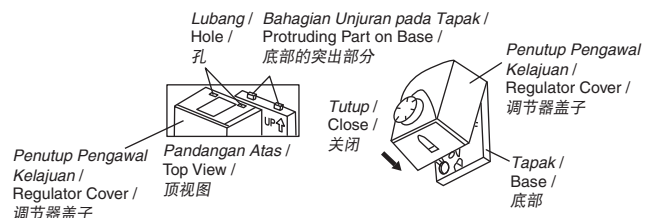

5. Pasangkan dan ketatkan semula Skru Penutup Pengawal Kelajuan.  
Fix and tighten back Regulator Cover by Screw.  
使用螺丝锁紧调节器盖子。

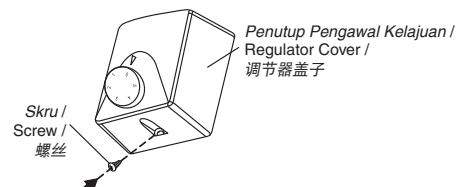

## H) Pengesahan Akhir / Final Confirmation / 最后确认

Ukur jarak kedudukan Bilah dengan menggunakan pita pengukur.

Sila laraskan kedudukan Bilah Kipas untuk mendapat kedudukan yang sama dari siling kepada hujung Bilah, L (dalam ukuran 1mm).

Measure the distance using a measuring tape.

Please adjust all the Blades to get the equal distance from ceiling to the Blade Tip, L (within 1 mm tolerance).

使用卷尺测量距离。

请调整所有扇翼，使天花板至扇翼末端L的距离相等（1毫米公差之）。

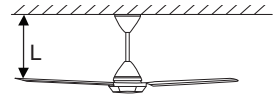

### AWAS / CAUTION / 注意



Selepas pemasangan pastikan Kipas Siling tidak bergoyang berlebihan.

Boleh menyebabkan kecederaan jika Kipas Siling jatuh.

After installation make sure the Ceiling Fan does not wobble extremely.

Can cause injury if Ceiling Fan drops.

安装后，请确定吊扇不会过度摇晃。

若吊扇掉落会导致受伤。

## Penyelenggaraan / Maintenance / 维修

### Panduan Untuk Penyelenggaraan Yang Lebih Baik / Guide To Better Maintenance / 维修指南

- Periksa keadaan kipas sekali setahun. Sekiranya timbul masalah, berhenti menggunakan kipas. Kemudian rujuk kepada kedai servis, jualan atau penyelenggaraan. Periksa: Skru longgar, keadaan Wayar Keselamatan, kerosakan Aci Motor, dan lain-lain.  
Check the fan condition annually. If a problem occurs, stop using the fan. Then refer to service, sales or maintenance shop.  
Check points: Loosened Screws, Safety Wire condition, Motor Shaft damage, etc.  
每年检查风扇的状况。如果出现问題，停止使用有关风扇。然后质询服务、销售或维修部。检验点：螺丝松脱、保险线状况、发动机转动轴损坏等等。
- Kekalkan kebersihan kipas dengan mengelap kotoran dengan menggunakan kain yang bersih dan lembut, sabun biasa dan air. Lapkan sekali lagi untuk mengeringkannya. Jangan gunakan minyak pelincir (gasolin atau petrol).  
\* Jangan bengkokkan Bilah Kipas ketika membersihkannya.  
Keep the fan clean. Wipe away dirt with a clean soft cloth, ordinary soap and water. Wipe it again to dry it. Do not use solvents (gasoline or petrol).  
\* Please do not bend the Blade while cleaning.  
保持风扇清洁。用干净的软布、普通肥皂和水抹去污迹。再抹一次将之抹干。切勿使用溶剂（汽油或石油）。  
\* 清洗扇翼时请勿折弯扇翼。
- Jangan cat Bilah Kipas. Sekiranya terdapat kerosakan, pesan set Bilah Kipas baru (3 unit) daripada kedai servis atau jualan.  
Do not paint the Blades. If damage, order new set of Blades (3 pieces) from service shop or sales shop.  
切勿为扇翼涂漆。若扇翼损坏了，请向服务商店或销售商店订购新的扇翼（3片）。
- Apabila merujuk kepada kedai servis, jualan atau penyelenggaraan, tunjukkan arahan ini kepada mereka agar penyelenggaraan yang betul dapat dijalankan.  
When referring to service, sales or maintenance shop, show this instruction to them and maintain correctly.  
当您质询服务、销售或维修商店时，请向他们出示此指示以便他们正确地进行维修。
- Jika produk pecah atau rosak, sila buka produk atau gantikan dengan produk yang baru. Ini adalah untuk mengelakkan Kipas Siling terjatuh.  
If the product is broken or damage, please dismantle the product or replace with the new product from ceiling. This is to avoid the Ceiling Fan drops.  
如果产品已折断或损坏，请拆卸然后换上新的。目的是避免吊扇掉落。

## Spesifikasi Produk / Product Specification / 产品规格

BEKALAN KUASA POWER INPUT 功率输入		240V~ 50Hz				
NOMBOR MODEL MODEL NO. 型号	KUASA (W) WATTAGE 瓦特数	PUTARAN (RPM) ROTATION (RPM) 旋转度 (RPM)		KELAJUAN ANGIN AIR VELOCITY 风速	SEBARAN ANGIN AIR DELIVERY 送风量	BERAT BERSIH NET WEIGHT 净重
		RENDAH LOW 低	TINGGI HIGH 高	m/min m/min 米/分钟	m <sup>3</sup> /min m <sup>3</sup> /min 立方米/分钟	kg kg 公斤
K15V0	72	81~118	216~264	165	230	5.1
K12V0	54	131~177	273~333	169	162	4.6
K15W0/ K15W0-SL	72	81~118	216~264	165	230	5.3
K15W0-S	72	81~118	216~264	165	230	5.3
K12W0	54	131~177	273~333	169	162	4.8

Manufactured for:-

**KDK FANS (M) SDN. BHD. (568849X)**

15, Jalan Tandang (3<sup>rd</sup> Floor),

46050 Petaling Jaya, Selangor Darul Ehsan.

Made in Malaysia

K15V08001EM

Printed in Malaysia