

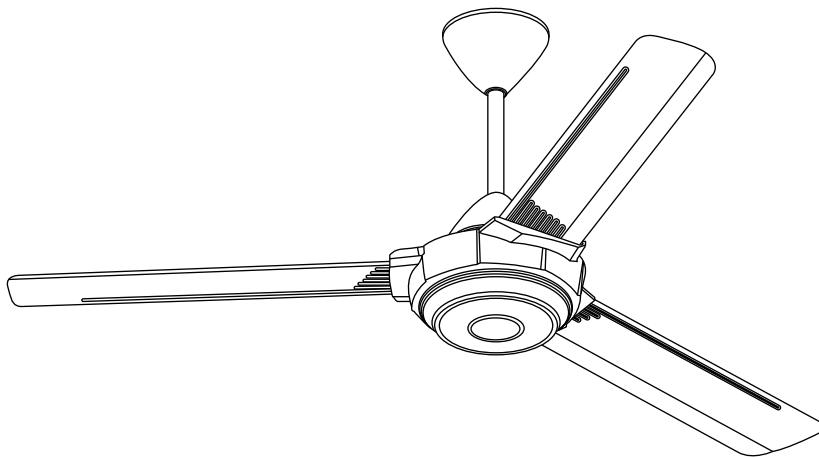

# Panduan Penggunaan Dan Pemasangan Operating And Installation Instructions 操作和安装指示



## Kipas Elektrik (Kipas Siling) Electric Fan (Ceiling Fan) 电风扇 (吊扇)

Nombor Model  
Model Number  
型号

**K14X2**  
(1400mm)



**Terima kasih kerana membeli produk KDK.**  
**Thank you for purchasing KDK product.**  
感谢您购买 KDK 产品。



*Sebelum mengendalikan produk ini, sila baca arahan ini sepenuhnya dan simpan buku panduan ini untuk rujukan masa depan.*

*Before operating this product, please read the instructions carefully, and keep this manual for future reference.*

*操作此产品前，请仔细阅读说明书，并保存本说手册以作日后参考。*

### Kandungan / Contents / 目录





### Muka surat / Page / 页数

<b>Langkah-Langkah Keselamatan Dan Pencegahan / Safety Precautions / 安全注意事项</b>	<b>2</b>
<b>Bahagian-Bahagian Yang Dibeekalkan / Supplied Parts / 配备零件</b>	<b>5</b>
<b>Bagaimana Memasang / How To Install / 如何安装</b>	<b>5</b>
<b>Cara Penggunaan / How To Use / 如何使用</b>	<b>12</b>
<b>Penyelenggaraan / Maintenance / 维修</b>	<b>15</b>
<b>Spesifikasi Produk / Product Specification / 产品规格</b>	<b>16</b>



# Langkah-Langkah Keselamatan Dan Pencegahan / Safety Precautions / 安全注意事项

Untuk mengelakkan kemungkinan berlaku kecederaan kepada pengguna atau kerosakan harta benda, sila patuhi semua penerangan yang dinyatakan di bawah.

To avoid the possibility of causing injury to users or damage to properties, please follow all the explanations written below.  
为避免导致用户受伤或财物损坏的可能性，请遵守以下所述的所有指示。

 <p><b>AMARAN WARNING 警告</b></p>	<p>Keadaan yang mungkin disebabkan oleh kecuaiian dalam mengendalikan produk, yang mana, jika tidak dielakkan, boleh mengakibatkan kematian atau kecederaan parah kepada pengguna. A state that may be caused by the mishandling of products, which, if not avoided, may lead to the possibility of death or serious injury of users. 错误操作产品造成情形，若不避免可能导致用户死亡或严重受伤。</p>
 <p><b>AWAS CAUTION 注意</b></p>	<p>Keadaan yang mungkin disebabkan oleh salah pengendalian produk yang jika tidak dielakkan, boleh mengakibatkan kecederaan pengguna atau kerosakan harta benda. A state that may be caused by the mishandling of products, which, if not avoided, may result in the injury of users or property damage. 错误操作产品造成情形，若不避免可能导致用户受伤或财物损失。</p>
	<p>Simbol ini menunjukkan perbuatan yang <b>WAJIB DILAKUKAN</b>. This symbol denotes an action that is <b>COMPULSORY</b>. 此符号表示有关行为是强制性的。</p>
	<p>Simbol ini menunjukkan perbuatan yang <b>DILARANG</b>. This symbol denotes an action that is <b>PROHIBITED</b>. 此符号表示有关行为是被禁止的。</p>

## **AMARAN / WARNING / 警告**

	<p><i>Ikut semua arahan dalam panduan ini untuk pemasangan. Pendawaian elektrik mesti dilakukan oleh orang yang kompeten. Pemasangan mesti dilakukan oleh orang yang bertauliah. Pemasangan yang salah boleh menyebabkan kebakaran, kejutan elektrik, Kipas Siling terjatuh dan kecederaan.</i> Follow strictly to all the instructions given in this manual for installation. Electrical wiring must be done by competent personnel. Installation must be done by a qualified personnel. Installation error can cause fire, electrical shock, Ceiling Fan drops and injuries. 安装时请严格地遵守本手册内所给的所有指示。 电线配线工作必须由能胜任的人员进行。 安装工作必须由符合资格的人员进行。 安装错误可以导致火灾、电击、吊扇掉落和受伤。</p>
	<p><i>Berhenti menggunakan Kipas Siling apabila apa-apa keganjilan atau kegagalan berlaku dan putar Pemutus Litar Miniatur kepada "OFF". (Risiko asap, kebakaran, kejutan elektrik dan terjatuh)</i> Stop using the Ceiling Fan when any abnormality or failure occurs and turn "OFF" the Miniature Circuit Breaker (MCB). (Risk of smoke, fire, electric shock and drop) 当发生任何异常或故障时，停止使用吊扇并关闭 "OFF" 微型断路器 (MCB)。 (冒烟、火灾、电击、掉落的风险)</p>



## AMARAN / WARNING / 警告

Putuskan bekalan kuasa dan tunggu sehingga Bilah Kipas berhenti sebelum membersihkannya atau membuat kerja penyelenggaraan.  
Switch off power supply and wait until the Blade is fully static, before cleaning or doing any maintenance jobs.  
清扫或进行任何维修工作前，关闭所有电源并等待扇翼完全静止。



Boleh menyebabkan Kipas Siling bergerak secara tiba-tiba, kecederaan dan kejutan elektrik. Sila rujuk pada ejen jualan anda untuk isu memperbaiki atau penyelenggaraan.  
Can cause Ceiling Fan to move suddenly, injuries and electrical shock.  
Kindly refer to your sales agent for repairing or maintenance issue.  
可以导致吊扇突然转动、受伤和电击。  
请向您的经销商咨询有关修理或维修问题。

Pastikan Paip diketatkan dengan kukuh pada Shaft Motor. (Daya Kilas mengetat bolt adalah 800-1200N\*cm) dan Cemat Baji mesti dipasang pada Bolt dan dibengkokkan.  
Ensure the Pipe has been fully tighten to Motor Shaft. (Bolt tightening torque is 800-1200N\*cm) and Cotter Pin must fix into Bolt and bent.  
确定将导管锁紧至发动机转动轴。(螺栓拧紧转矩是 800-1200N\*cm) 及开口销必须插入螺栓然后折弯。



Boleh menyebabkan kecederaan jika Kipas Siling terjatuh.  
Can cause injury if Ceiling Fan drops.  
若吊扇掉落会导致受伤。

Ketatkan Skru Bilah Kipas dengan kukuh menggunakan pemutar skru.  
Tighten the Blade Screws firmly using a screwdriver.  
使用螺丝起子将扇翼螺丝锁紧。



Boleh menyebabkan kecederaan jika Bilah Kipas terjatuh.  
Can cause injury if Blade drops.  
若扇翼掉落会导致受伤。

Tanggalkan Kipas Siling yang patah atau yang mengalami kerosakan.  
Dismantle the broken or damage Ceiling Fan.  
拆除破损或损坏了的吊扇。



Boleh menyebabkan kecederaan jika Kipas Siling terjatuh.  
Can cause Ceiling Fan drops and injuries.  
可以导致吊扇掉落和受伤。

Elakkan memasang Kipas Siling di tempat berminyak dan berhabuk.  
Avoid installing the Ceiling Fan at oily and dusty places.  
避免将吊扇安装在油腻及多尘的地方。



Boleh menyebabkan kebakaran, letupan, litar pintas dan kejutan elektrik.  
Can cause fire, explosion, short circuit and electrical shock.  
这可以导致火灾、爆炸、短路和电击。

Jangan buka sebarang bahagian-bahagian Kipas Siling melainkan dinyatakan di dalam panduan ini. Hendaklah menggunakan bahagian-bahagian yang dibekalkan sahaja.  
Do not dismantle the Ceiling Fan unless stated by this manual. Must use only supplied parts.  
请勿拆除吊扇，除非此说明书指示。务必只使用附带的零件。

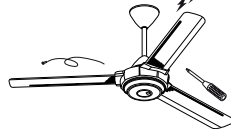

Boleh menyebabkan kebakaran, kejutan elektrik, Kipas Siling terjatuh dan kecederaan.  
Can cause fire, electrical shock, Ceiling Fan drops and injuries.  
可以导致火灾、电击、吊扇掉落和受伤。

Pastikan Cangkuk Siling boleh menanggung beban 10 kali ganda berat Kipas Siling.  
Ensure ceiling hook can afford more than 10 times the Ceiling Fan weight.  
确定天花板钩子可以承受超过吊扇的 10 倍重量。



Boleh menyebabkan kecederaan jika Kipas Siling terjatuh.  
Can cause injury if Ceiling Fan drops.  
若吊扇掉落会导致受伤。

Jangan menggunakan bekalan kuasa yang lain daripada voltan terkadar yang disebutkan.  
Do not use power supply other than rated voltage mentioned.  
切勿使用本文指定的额定电压以外的电源。



Pemanasan yang lampau boleh menyebabkan kejutan elektrik dan kebakaran.  
Overheating can cause electrical shock and fire.  
过热可导致电击和火灾。

Jangan masukkan barangan logam dalam ruang bateri Alat Kawalan Jauh bersama-sama Bateri.  
Do not insert metal item in the Remote Control battery area with the Battery.  
不要插入金属物品在遥控器的电池与电池领域。



Boleh menyebabkan kebakaran, letupan, litar pintas dan kejutan elektrik.  
Can cause fire, explosion, short circuit and electrical shock.  
这可导致火灾、爆炸、短路和电击。

Jangan pasang di kawasan yang berhampiran dengan barang mudah terbakar seperti dapur gas.  
Do not install near a flammable area such as a gas cooker.  
切勿安装在煤气灶等易燃地区附近。

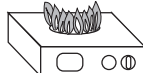

Boleh menyebabkan kebakaran, letupan, litar pintas dan kejutan elektrik.  
Can cause fire, explosion, short circuit and electrical shock.  
这可导致火灾、爆炸、短路和电击。

Elakkan kerosakan dawai semasa pemasangan. Contohnya, ubah bentuk kerana panas, terpulas, bengkok, dsb.  
Avoid damage wire during installation eg. Deform due to heat, twist, bend, etc.  
避免在安装时损坏电线，例如因热量、扭曲、弯曲造成的变形等等。



Boleh menyebabkan kebakaran, letupan, litar pintas dan kejutan elektrik.  
Can cause fire, explosion, short circuit and electrical shock.  
这可导致火灾、爆炸、短路和电击。

Jangan sentuh Kipas Siling ketika ia sedang beroperasi.  
Do not touch the Ceiling fan while it is operating.  
请勿在吊扇正在操作的时候触摸吊扇。



Boleh menyebabkan kecederaan, kerosakan dan Kipas Siling terjatuh.  
Can cause injury, damage and Ceiling Fan drops.  
若吊扇掉落会导致受伤、损坏。

Jangan percikkan air ke Kipas Siling. Atau, jangan basahkan Kipas Siling.  
Do not sprinkle water to Ceiling Fan. Or, do not wet Ceiling Fan.  
切勿向吊扇洒水。或者，切勿弄湿吊扇。



Boleh menyebabkan kebakaran, letupan, litar pintas dan kejutan elektrik.  
Can cause fire, explosion, short circuit and electrical shock.  
这可导致火灾、爆炸、短路及电击。

Jangan bergantung pada Kipas Siling.  
Do not hang up to Ceiling Fan.  
切勿悬挂在吊扇上。



Boleh menyebabkan jika Kipas Siling jatuh dan menyebabkan kecederaan.  
Can cause Ceiling Fan drops and injuries.  
可以导致吊扇掉落和受伤。

Jangan pasang Kipas Siling berhampiran dengan bahan kimia dan alkali.  
Do not install the Ceiling Fan near chemicals and alkali.  
切勿将吊扇安装在化学品和碱性物附近。



Boleh menyebabkan kebakaran, letupan, litar pintas dan kejutan elektrik.  
Can cause fire, explosion, short circuit and electrical shock.  
这可导致火灾、爆炸、短路和电击。



## AWAS / CAUTION / 注意



Peralatan ini tidak direka untuk digunakan oleh individu (termasuk kanak-kanak) yang mempunyai kecacatan anggota, deria atau kebolehan mental, atau kurang pengalaman dan pengetahuan, melainkan mereka telah diberikan pemerhatian atau panduan mengenai penggunaan peralatan ini oleh individu yang bertanggungjawab mengenai keselamatan mereka. Kanak-kanak mestilah diberi pemerhatian untuk memastikan mereka tidak bermain dengan peralatan ini.

This appliance is not intended for use by persons (including children) with reduced physical, sensory or mental capabilities, or lack of experience and knowledge, unless they have been given supervision or instruction concerning use of the appliance by a person responsible for their safety. Children should be supervised to ensure that they do not play with the appliance.

除非由安全监护人就本产品进行监督或指导，否则身体、感官或智力有功能障碍者，或者缺乏相关经验和知识的人士（包括儿童）请勿使用本电器。为了确保年幼的小孩不玩此电器，他们该受到监督。



Untuk mengelakkan kemungkinan berlaku kecederaan pengguna atau kerosakan harta benda, sila patuhi semua arahan yang dinyatakan dalam panduan ini. Pengilang tidak akan bertanggungjawab sekiranya berlaku sebarang kemalangan atau kecederaan yang disebabkan oleh kesilapan pemasangan atau pemasangan yang tidak mengikut buku panduan.

To avoid the possibility of causing injury to users or damage to properties, please follow all the explanation written in this manual. The manufacturer will not be responsible for any accidents and injuries caused by defective, deficient installation or installation which does not follow to instruction manual.

为避免导致用户受伤或财物损坏的可能性，请遵守本说明书内的所有指示。制造商对任何因不正确的安装或不按照说明书指示的安装所造成的任何意外和损伤将不负任何责任。



## AWAS / CAUTION / 注意

Kipas Siling mesti dipasang lebih daripada 2.5 m dari lantai dan 1 m dari dinding ke Bilah Kipas.  
Ceiling Fan must be mounted above 2.5 m from the floor and 1 m from the wall to the Blade.  
吊扇必须挂在离地面 2.5 米以上的高度，而扇翼必须离开墙壁 1 米以上。  
Elakkan daripada memasang pada siling berbentuk kubah  
Avoid fixing inside dome ceiling.  
避免安装于石花拱顶。

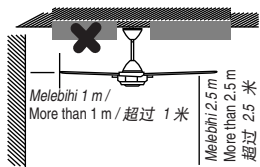

Boleh menyebabkan kecederaan jika terkena Bilah Kipas.  
Boleh menyebabkan ketidakstabilan aliran angin dan mengakibatkan Kipas Siling bergoyang.  
Can cause injury if hit by the Blades.  
Can cause unstable air flow and effect the Ceiling Fan to wobble.  
若被扇翼击中，可以导致受伤。  
可以导致不稳定气流和吊扇摇晃。

Selepas pemasangan, pastikan Kipas Siling tidak terlampau bergoyang.  
After installation make sure the Ceiling Fan does not wobble extremely.  
安装完毕后，请确保吊扇不会过度摇晃。

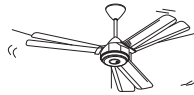

Boleh menyebabkan kecederaan jika Kipas Siling terjatuh.  
Can cause injury if Ceiling Fan drops.  
若吊扇掉落会导致受伤。

Jangan pasang di tempat yang terdapat getaran dan hentakan tinggi.  
Do not install at places where there is high vibration and impact.  
切勿安装在高振动强度和冲击强度的地方。



Boleh menyebabkan kecederaan jika Kipas Siling terjatuh.  
Can cause injury if Ceiling Fan drops.  
若吊扇掉落会导致受伤。

Produk ini adalah untuk kegunaan dalam rumah sahaja. Jangan pasang di tempat yang berangin.  
This product is for in house use only. Do not install at a windy places.  
本产品只供室内使用。切勿安装在多风的地方。



Boleh menyebabkan karat, warna luntur, kerosakan dan kecederaan.  
Can cause rusty, discolour, damage and injury.  
这可导致生锈、褪色、损坏及受伤。

Elakkan pendedahan angin pada Kipas Siling secara berterusan.  
Avoid continuously exposure of direct wind from the Ceiling Fan.  
避免长时间让吊扇直接吹着您。



la boleh menyebabkan ketidakselesaan.  
It may cause discomfort.  
这可能会导致不适。

Gantikan kesemua Bilah Kipas jika salah satu daripadanya patah atau retak.  
Replace all the Blades if any of them broken or crack.  
若任何一片扇翼断了或出现裂痕，请更换所有扇翼。

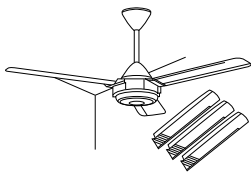

Boleh menyebabkan kecederaan jika Kipas Siling terjatuh.  
Vibration can cause the Ceiling Fan to fall.  
震动会导致吊扇掉落。

Lapkan kotoran dengan menggunakan kain yang bersih dan lembut, sabun biasa dan air untuk mengkilatkan kebersihan kipas. Jangan gunakan pelarut (gasolin dan petrol) atau bahan kimia lain.  
Wipe away dirt with a clean soft cloth, ordinary soap and water to keep the Ceiling Fan clean.  
Do not use solvents (gasoline and petrol) or any other chemicals.

用干净的软布、普通肥皂和水抹去污渍以保持吊扇的清洁。切勿使用溶剂（汽油和石油）或任何其他化学物品。



Boleh menyebabkan kerosakan bahagian plastik dan besi berkarat.  
Can cause plastic part deformation and metal corrosion.  
这可导致塑料部件变形及金属腐蚀。

Jangan pasang di tempat yang basah, bersuhu tinggi dan berkelembapan tinggi seperti di dalam bilik air.  
Do not install the Ceiling Fan at a wet, high temperature and high humidity area such as shower room.

切勿将吊扇安装于潮湿、高温及高湿度的地方，例如浴室。

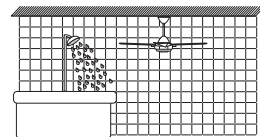

Jika terdapat kebocoran arus elektrik, kejutan elektrik dan kebakaran mudah berlaku.  
If an electrical current leakage occurs, it can easily cause electrical shock and fire.  
若发生漏电，这很容易会导致电击和火灾。

# Bahagian-Bahagian Yang Dibekalkan / Supplied Parts / 配备零件

Bahagian-bahagian / Parts / 零件	Kuantiti / Piece(s) / 件
1. Unit Motor / Motor Unit / 发动机组件	1
2. Bilah Kipas / Blade / 扇翼	3
3. Pemasangan Paip / Pipe Assembly / 导管组件	1
4. Sengkuap Bawah / Lower Canopy / 下罩盖	1
5. Sengkuap Atas / Upper Canopy / 上罩盖	1
6. Alat Kawalan Jauh / Remote Control / 遥控器	1
7. Bateri / Bateri / 电池	1
8. "Part Set" / Part Set / 零件组	1

## NOTA / NOTE / 备注

Jangan letak Kipas Siling di atas lantai. / Do not place the Ceiling Fan directly on the floor. / 切勿放置吊扇在地板上。  
 Boleh menyebabkan kesan calar pada produk. / Can cause scratches to the product. / 这可导致吊扇被刮花。

# Bagaimana Memasang / How to Install / 如何安装

## A) Pasangkan Pemasangan Paip Pada Motor Unit / Install Pipe Assembly To Motor Unit / 安装导管组件至发动机组件

- 1** Mula-mula, masukkan Penutup ke Aci Motor. Kemudian, pasang Paip ke Aci Motor seperti yang ditunjukkan. Pastikan Tuil Suis ditekan kepada Suis.  
 First, insert the Cap to the Motor Shaft. Then, fix the Pipe to Motor Shaft as shown. Ensure the Switch Lever press the Switch.

首先，将盖子插入发动机转动轴。然后如图所示将导管安装至发动机转动轴。确定开关杆按压开关。

**NOTA: Jangan tanggalkan Tuil Suis ini.**  
 NOTE: Do not remove this Switch Lever.  
 注意：切勿拆除此开关杆。

Lubang Paip dan lubang Aci Motor adalah sejajar.  
 Pipe hole and Motor Shaft hole are aligned.  
 导管孔和发动机转动轴孔是较直的。

Suis ditolak oleh Tuil Suis.  
 Switch is pushed by Switch Lever.  
 开关被开关杆推压。

## AWAS / CAUTION / 注意

Jangan tanggalkan Tuil Suis pada Paip.  
 Masukkan Paip dengan betul ke Aci Motor.  
 Boleh menyebabkan produk tidak beroperasi jika Suis tidak ditekan ke bawah.  
 Do not remove the Switch Lever at Pipe.  
 Insert Pipe correctly to Motor Shaft.  
 Can cause product not operate if Switch has not been pressed down.  
 切勿拆除导管上的开关杆。  
 将导管正确地插入发动机转动轴。  
 若没压下开关可导致产品无法操作。

Jangan tekan Suis dengan objek lain, kecuali menggunakan Tuil Suis yang diberikan.  
 Boleh menyebabkan kebakaran, letupan, litar pintas dan kejutan elektrik.  
 Do not press Switch with other object, except using the Switch Lever given.  
 Can cause fire, explosion, short circuit and electrical shock.  
 除了使用原有的开关杆以外，切勿与其他东西同时推按开关。  
 这可导致火灾、爆炸、短路及电击。

**2** Pasang Paip dan Pemasangan Motor dengan  
a) Bolt Elips, b) Sesendal P-R, c) Sesendal Pegas,  
d) Nat Heksagon dan e) Cemat Baji. (Semua diambil dari Set Bahagian)

Kedudukan Celahan Bolt yang seharusnya di atas dan bawah. Bengkokkan Cemat Baji akhirnya seperti yang ditunjukkan.

Fix the Pipe and Motor Assembly with  
a) Ellipse Bolt, b) P-R Washer, c) Spring Washer,  
d) Hexa Nut and e) Cotter Pin. (All taken from Part Set)  
The Slit position of the Bolt should be top and bottom.

Bend the Cotter Pin at last as shown.

使用以下物品组装导管与发动机组件

a) 椭圆螺栓、b) PR 垫圈、c) 弹簧垫圈、  
d) 六角形螺帽 e) 开口销。(全部取自零件组)

螺栓的缝隙必须位于顶部及底部。

最后所示折弯开口销。

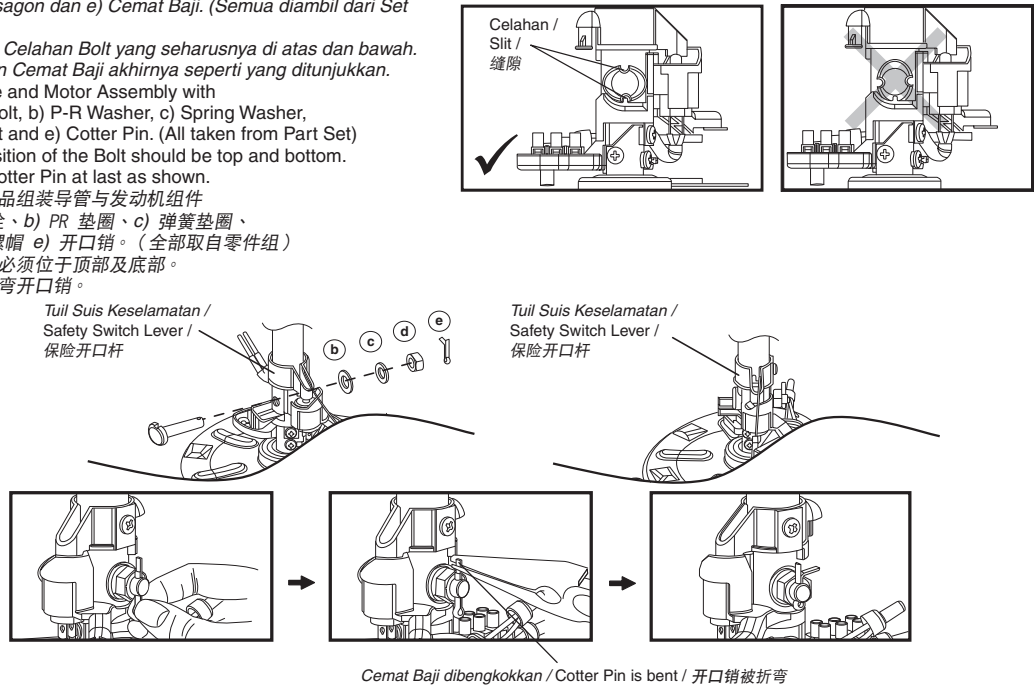

**AMARAN / WARNING / 警告**

Pastikan Paip telah diketatkan sepenuhnya pada Aci Motor. (Kilas pengetatan bolt ialah 800~1200N•cm).

Dan, Cemat Baji mestilah dimasukkan ke dalam lubang Bolt dan dibengkokkan.

Boleh menyebabkan kecederaan jika Kipas Siling terjatuh.

Ensure Pipe has been fully tightened to Motor Shaft. (Bolt tightening torque is 800~1200N•cm).

And, Cotter Pin must be fixed into Bolt hole and bent.

Can cause injury if Ceiling Fan drops.

确定将导管锁紧至发动机转动轴。(螺栓扭紧转矩是 800~1200N•cm)。

而且，开口销必须插入螺栓孔然后折弯。

若吊扇掉落会导致受伤。

**3** Tanggalkan Skru Wayar Keselamatan pada aci.

Pasang Wayar Keselamatan dengan kuat pada aci dengan Skru Wayar Keselamatan.

Remove Safety Wire Screw at shaft.

Fix the Safety Wire firmly to the shaft with Safety Wire Screw.

拆开转动轴上的保险线螺丝。

使用保险线螺丝将保险线固定于转动轴。

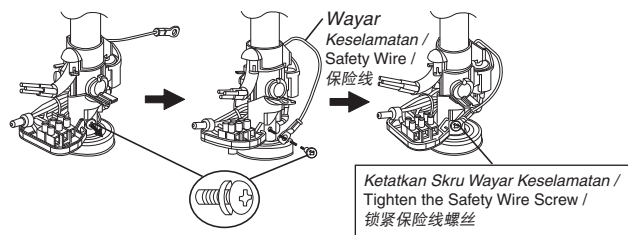

Skru Wayar Keselamatan (dengan sesendal) / Safety Wire Screw (with washer) / 保险线螺丝 (配有垫圈)

**AMARAN / WARNING / 警告**

Wayar keselamatan mesti dipasang dengan betul dan tersambung pada setiap masa.

Boleh menyebabkan kecederaan jika Kipas Siling terjatuh.

Safety Wire must be fixed correctly and connected at all time.

Can cause injury if Ceiling Fan drops.

保险线必须正确地安装并在任何时候都连接着。

若吊扇掉落会导致受伤。

Pastikan Wayar Keselamatan tidak menyentuh permukaan Motor.

Ensure the Safety Wire does not touch the Motor surface.

确定保险线没有触及发动机表面。



- 4** Sambungkan Kord Kuasa kepada terminal 3 Pin.  
Connect the Power Cord to the 3 Pin Terminal.  
连接电缆至 3 针端子。

**⚠️ AMARAN / WARNING / 警告**

Pastikan semua Terminal disambung dengan betul oleh kakitangan yang kompeten untuk mengelakkan bahaya elektrik.  
Boleh menyebabkan kebakaran, kejutan elektrik, Kipas Siling jatuh dan kecederaan.  
Make sure all the Terminals are connected correctly by competent personnel to avoid electrical hazards.  
Can cause fire, electrical shock, Ceiling Fan drops and injuries.  
请能胜任的人员确定所有端子已正确地连接以避免电气危险。  
这可导致火灾、电击、吊扇掉落及受伤。

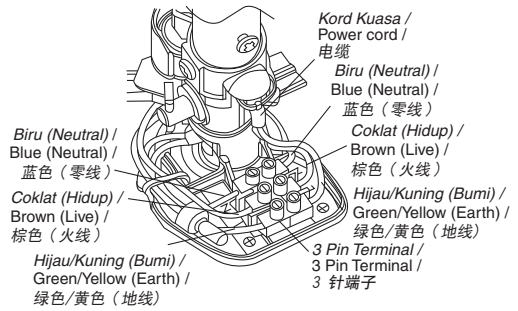

**Pemeriksaan Selepas Pemasangan / Check Point After Installation / 安装后的重点检查**

Tandakan / Check / 检查

- Suis Tuil menekan Suis / Switch Lever press the Switch. / 开关杆按压开关。
- Bolt Elips, Sesendal P-R, Sesendal Pegas dan Nat Heksagon diketatkan dengan kuat dan Cemat Baji dimasukkan dan dibengkokkan atas sebab keselamatan. / The Ellipse Bolt, P-R Washer, Spring Washer and Hexa Nut are firmly tightened and the Cotter Pin is inserted and bent for safety reason. / 基于安全理由，椭圆螺栓、P-R 垫圈、弹簧垫圈及六角形螺帽已锁紧，而开口销已插入并折弯。
- Skrus Wayar Keselamatan diketatkan dengan kuat. / Safety Wire Screw is firmly tightened. / 保险线螺丝已锁紧。

4. Semua dawai disambungkan oleh kakitangan komponen. / All wires are connected correctly by competent personnel. / 所有电线必须由能胜任的人员正确地连接。

Neutral (Biru) / Neutral (Blue) / 零线 (蓝色)  
Hidup (Coklat) / Live (Brown) / 火线 (棕色)  
Bumi (Hijau/Kuning) / Earth (Green/Yellow) / 地线 (绿色/黄色)

## B) Memasang Bilah Kipas Pada Unit Motor/ Install Blade To Motor Unit/ 安装扇翼组件至发动机

- 1** Tanggalkan Skru Bilah (6 keping, berwarna perak) dari Pemasangan Motor.  
Langkah 1 : Pasang Bilah ke arah Cangkuk Penutup seperti yang ditunjukkan dalam rajah langkah 1.  
Langkah 2 : Tarik Bilah mengikut arah dalam rajah langkah 2 untuk mengunci Bilah.  
Langkah 3 : Ketatkan Bilah dengan kuat dengan Skru (Berwarna perak). Setiap Bilah menggunakan 2 batang Skru.  
(Kilas pengetatan untuk rujukan: 250-300N•cm).

Remove Blade Screw (6 pieces, silver colour) from Motor Assembly.  
Step 1 : Assemble Blade towards to the Cover Hook as shown in figure step 1.  
Step 2 : Pull the Blade according to direction in figure step 2 to lock the Blade.  
Step 3 : Tighten the Blades firmly with Screws (Silver colour). Each Blade use 2 pieces of Screws.  
(Tightening torque for reference : 250-300N•cm)

从发动机组件拆除扇翼螺丝(6枚，银色)。

步骤 1 : 如步骤 1 的图示，将扇翼装入罩钩子。

步骤 2 : 根据步骤 2 图示的方向拉扇翼以锁定扇翼。

步骤 3 : 以螺丝(银色)锁紧扇翼。每个扇翼使用 2 枚螺丝。

(扭紧转矩基准: 250-300N•cm)。

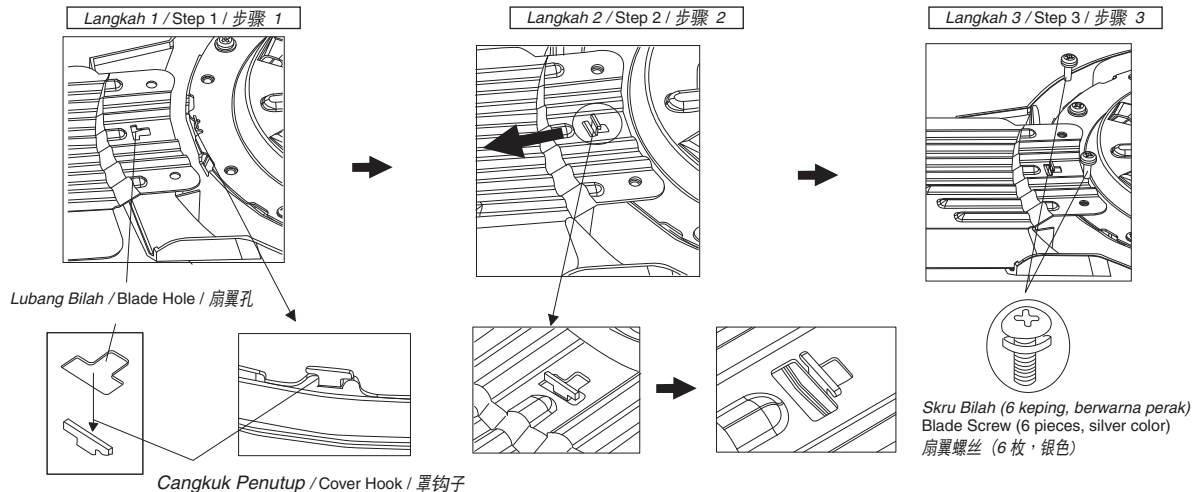



## AWAS / CAUTION / 注意



Bilah mestilah dipasang dengan betul.  
Boleh menyebabkan tiada aliran udara.  
Boleh menyebabkan kecederaan jika bilah terjatuh.  
Blade must be fixed correctly.  
Can cause no air flow.  
Can cause injury if blades drop.  
必须正确上紧扇翼。  
这会导致没有气流。  
若扇翼掉落会导致受伤。

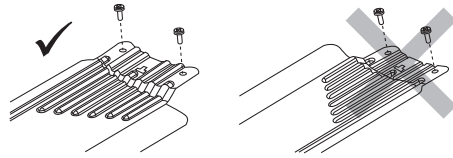

Ketatkan Skru Bilah dengan kuat menggunakan pemutar skru.  
Boleh menyebabkan kecederaan jika Bilah terjatuh.  
Tighten the Blade Screws firmly using a screwdriver.  
Can cause injury if Blade drops.  
用螺丝起子将扇翼螺丝锁紧。  
若扇翼掉落会导致受伤。

### Pemeriksaan Selepas Pemasangan / Check Point After Installation / 安装后的重点检查

Tandakan / Check / 检查

1. Skru Bilah (6 batang) untuk mengikat Pemasangan Bilah diskrukan dengan ketat. / The Blade Screws (6 pieces) for securing the Blade Assembly are tightly screwed. / 用于固定扇翼组件的扇翼螺丝 (6 枚) 已锁紧。
2. Lubang Bilah mestilah mengunci pada Cangkuk Penutup. / Blade hole must lock to Cover Hook. / 扇翼孔必须定至罩钩子。



## C) Memasang Sengkuap Atas / Install Upper Canopy / 安装上罩盖

1. Tarik keluar Wayar Keselamatan dari Paip seperti yang ditunjukkan. Tanggalkan Skru Wayar Keselamatan dari Paip. Simpan skru ini untuk Halaman 10 Langkah D2.  
Pull out the Safety Wire from Pipe as shown. Remove Safety Wire Screw from Pipe. Keep these screws for Page 10 Step D2.  
如图所示将保险线从导管拉出。自导管拆除保险线螺丝。保存这些螺丝以供第 10 页的步骤 D2。



2. Tarik turun Kanopi Bawah sehingga ia terhenti dan pasang pada Paip dengan kuat dengan menskrulkannya seperti yang ditunjukkan.  
Pull down Lower Canopy until it stop and fix to Pipe firmly by screwing them as shown,  
如图所示拉下罩盖直至下罩盖停止，然后将之旋紧至导管。

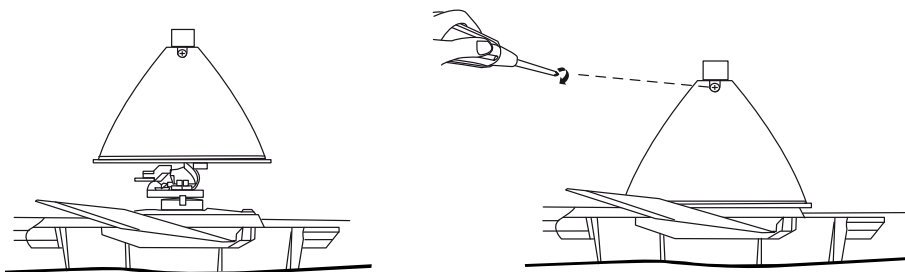

3. Masukkan Kanopi Atas pada paip dan tarik ke bawah sehingga ia terhenti di bahagian atas Kanopi Bawah.  
Jangan ketatkan Kanopi Atas dengan skru pada peringkat ini.  
Insert the Upper Canopy to the pipe and pull it down until it stop at the top of Lower Canopy.  
Do not tighten the Upper Canopy with screw at this stage.  
将上罩盖插入导管，然后将上罩盖拉下直至停止在下罩盖的顶部。  
在这阶段不要用螺丝锁紧上罩盖。

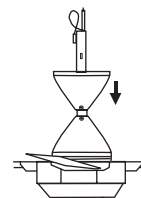



**Pemeriksaan Selepas Pemasangan / Check Point After Installation / 安装后的重点检查**

Tandakan / Check / 检查

1. Masukkan Sengkuap Atas ke dalam Pemasangan Paip. Jangan ketatkan skru!  
Insert the Upper Canopy to Pipe Assembly. Do not tight the screw!  
将上罩盖嵌入导管组件。切勿锁紧螺丝！
2. Sengkuap Bawah dipasang Skru dengan selamat.  
The Lower Canopy is securely Screwed.  
下罩盖已锁紧。



**D) Pemasangan Pada Siling dan Pendawaian / Installation to Ceiling and Wiring / 安装至天花板及配线**

- 1 Keluarkan Cangkuk-C dari "Part Set" dan sangkutkan pada Cangkuk Siling.  
Take out the C-Hook assembly from the Part Set and hook to the Ceiling Hook.  
从零件组拿出钩子 C，然后钩至天花板钩子。

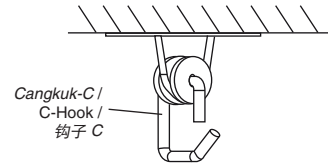

- 2 Ambil Set Kipas Siling dan sangkutkan Paip pada Cangkuk-C yang disangkut pada Cangkuk Siling. Laraskan Cangkuk-C selari dengan lubang Pemasangan Paip dan sangkutkan Cangkuk-C pada Paip Kipas Siling.  
Take the Ceiling Fan Set and hook the Pipe to the C-Hook which was hooked to the Ceiling Hook. Align the C-Hook parallel with the Pipe's hole and slot the Ceiling Fan Pipe to the C-Hook.  
拿出风扇组件并将导管钩至已钩到天花板钩子的钩子 C。将钩子 C 与导管孔平行对准，然后将吊扇导管放入钩子 C。

Laraskan Cangkuk / Align The Hook / 调整钩子



Genggam wayar-wayar seperti yang ditunjukkan / Hold the wires as shown / 作为所示握住电线

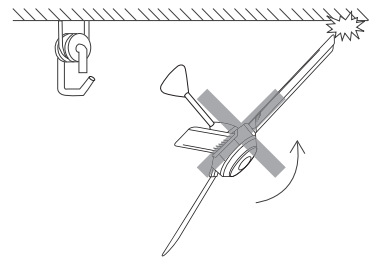

**AWAS / CAUTION / 注意**

Pastikan cangkuk siling boleh menahan beban 10 kali ganda lebih berat daripada Kipas Siling.  
Ensure the ceiling hook is able to support more than 10 times the Ceiling Fan Weight.  
确保天花板钩子可以承受超过吊扇的 10 倍重量。  
Pastikan Kipas Siling tidak disengetkan supaya Bilah Kipas tidak terkena pada siling ketika pemasangan.  
Ensure Ceiling Fan is not tilted so that the Blade does not touch the ceiling during installation.  
确保吊扇不倾斜，使叶片在安装中不触及上限。

- 3 Susun dan ikat Wayar Keselamatan seperti yang ditunjukkan.  
Arrange and tie the Safety Wire as shown.  
如图所示排列及系绑保险线。

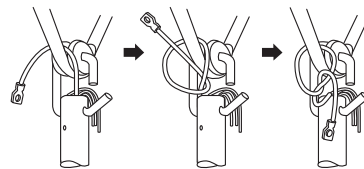

- 4 Pasangkan Wayar Keselamatan dengan menggunakan Skru Wayar Keselamatan yang ditanggalkan dari Pemasangan Paip di langkah (1), [Bahagian (C)].  
Firmly screw the Safety Wire onto the Pipe Assembly by using the Safety Wire Screw which removed from Pipe Assembly at step (1), [Section (C)].  
使用在步骤 (1) [(C) 部分] 从导管组件拆除的保险线螺丝将保险线牢牢地锁在导管上。

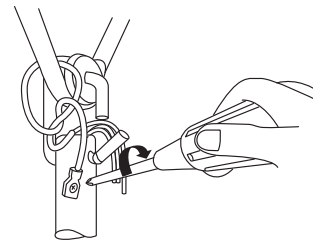

**AWAS / CAUTION / 注意**

Wayar Keselamatan mesti dipasang dengan betul.  
Boleh menyebabkan kecederaan jika Kipas Siling jatuh.  
Safety Wire must fix correctly.  
Can cause injury if Ceiling Fan drops.  
保险线必须正确地安装。  
若吊扇掉落会导致受伤。

**Pemeriksaan Selepas Pemasangan / Check Point After Installation / 安装后的重点检查**

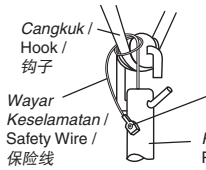

Skrus Wayar Keselamatan / Safety Wire Screw / 保险线螺丝  
Pemasangan Paip / Pipe Assembly / 导管组件

Pastikan Kipas Siling dipasang dalam keadaan selamat pada Cangkuk Siling.  
Ensure the Ceiling Fan is securely fixed on to the Ceiling Hook.  
确定吊扇已稳定地安装在天花板钩子上。

Pastikan Wayar Keselamatan ditetapkan dengan selamat pada Cangkuk Siling dan diskrukan pada Pemasangan Paip.  
The Safety Wire is securely fixed onto the Ceiling Hook and screwed to the Pipe.  
安全线已稳固地定位于天花板钩子并已被锁紧至导管。

Tandakan / Check / 检查



**E) Panduan Pendawaian / Wiring Instruction / 配线指示**

**Litar pendawaian / Wiring diagram / 电线图**

Sambungkan wayar kepada bekalan rumah seperti gambarajah.  
Connect the wires to the house's supply line according to diagram as shown.  
如图所示将电线连接至家里的电源线。  
Sila gunakan "splice" jika membuat pemasangan pada terminal (tidak dibekalkan).  
Please use splice when using terminal (not supplied) for installation.  
使用端子进行安装时，请使用接头(不提供)。

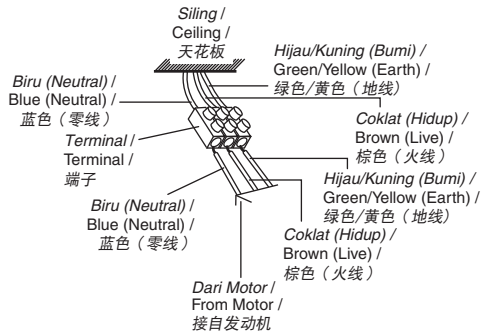

\* Terminal tidak dibekalkan dengan produk.  
\* Terminal is not supply with the product.  
\* 本产品没有提供端子。



**AMARAN / WARNING / 警告**



Pendawaian elektrik mesti dipasang oleh orang yang bertauliah.  
Boleh menyebabkan kebakaran, kejutan elektrik, Kipas Siling terjatuh dan kecederaan.  
Electrical wiring must be done by competent personnel.  
Can cause fire, electrical shock, Ceiling Fan drops and injuries.  
电线配线工作必须由能胜任的人员进行。  
这可导致火灾、电击、吊扇掉落及受伤。

**LITAR PENDAWAIAN / WIRING DIAGRAM / 电线图**

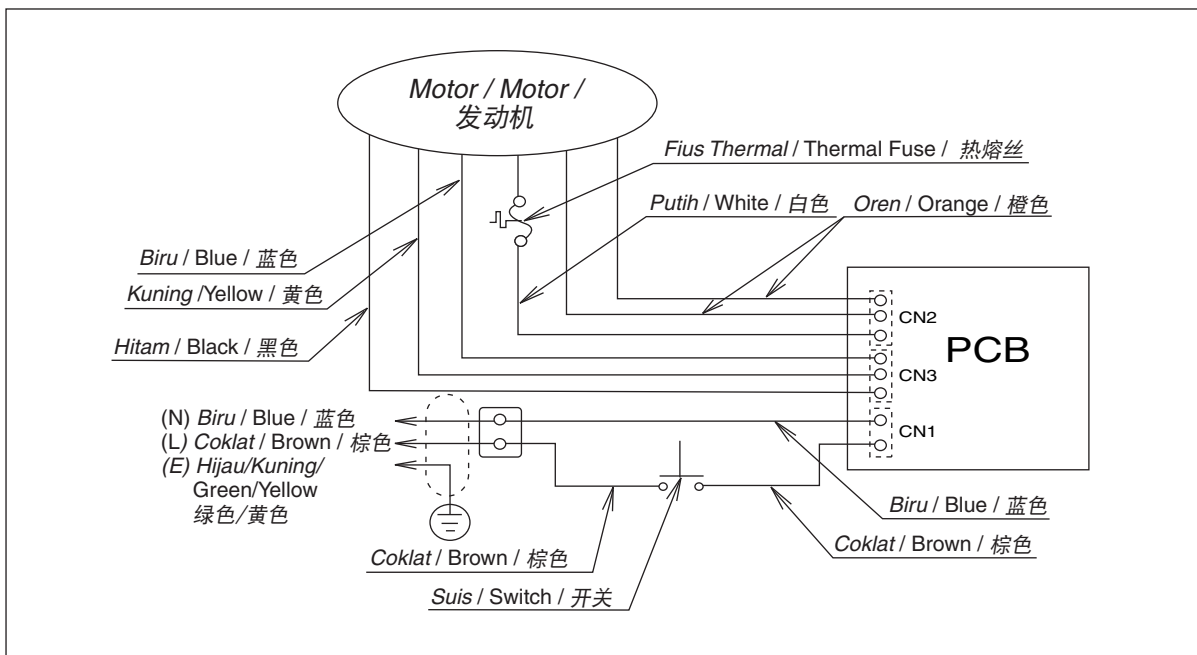

## PEMASANGAN PADA BEKALAN KUASA / CONNECTING THE POWER SUPPLY / 连接电源

Hanya pemasangan terus ke suis dinding dibenarkan. Sila rujuk pada rajah di bawah.  
Only direct connection to wall switch is allowed. Please refer to figure below.  
只可以直接连接至墙壁开关。请参考下图。

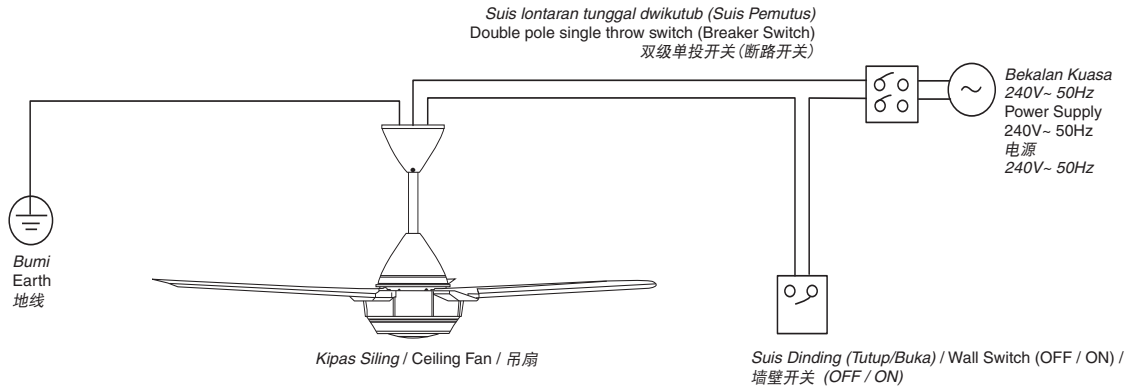

### AWAS / CAUTION / 注意



Produk ini tidak dilengkapi dengan wayar dan palam atau apa-apa yang boleh memutuskan sambungan dengan bekalan kuasa. Untuk mengelakkan sebarang kecederaan, pemasangan wayar dan palam mesti dilakukan oleh orang yang bertauliah. Gunakan 2271EC53(RVV) atau tiub yang berketebalan lebih dari 1 mm. (Keperluan lain seperti diameter wayar, sila gunakan mengikut peraturan negara-negara berkenaan).

This product is not provided with cord and plug or with other means for connection from the supply. When connect or change the power cord or lead wire, it must be replaced by the competent personnel in order to avoid hazard. Please use 2271EC53(RVV) or thickness of tube is 1 mm or above. (Other requirements such as diameter of lead wire, please use according to the regulation of the country).

本产品不提供电缆和插头或连接电源的其它装置。连接或更换电缆或电线时必须由能胜任的人员进行以避免危险。请使用 2271EC53(RVV) 或厚度超过 1 毫米的导管。(其它要求, 例如电线直径等等, 请遵守相关国家的条例)。



Produk ini harus dipasang dengan suis lontaran tunggal dwikutub (Suis Permutus) dengan ruang sentuhan sekurang-kurangnya 3 mm di litar pemasangan tetap.

Jangan pasang Kipas Siling ini kepada suis dimmer atau alat pengawal kelajuan. (Boleh merosakkan Kipas Siling)

This product should be installed with a double poles single throw switch (Breaker Switch) with minimum 3 mm contact gap in the fixed installation circuit.

Do not connect this Ceiling Fan to dimmer switch or regulator. (It can damage the Ceiling Fan)

此产品必须在固定安装电路上装上触电间隙为最少 3 毫米的双极单投开关 (断路开关)。切勿将此吊扇连接至调光开关或调节器。(这会损坏吊扇)

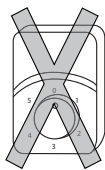

Pengawal Kelajuan / Regulator / 调节器

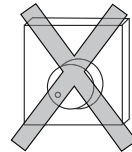

Suis Dimmer / Dimmer Switch / 调光开关



Sekiranya terdapat pemasangan suis dimmer atau alat pengawal kelajuan, putuskan sambungannya dan sambungkan semula pendawaian seperti berikut.

Should there be a dimmer switch or regulator, disconnect it and reconnect the wiring as below.

若有调光开关或调节器, 请按照下图拆除然后重新连接。

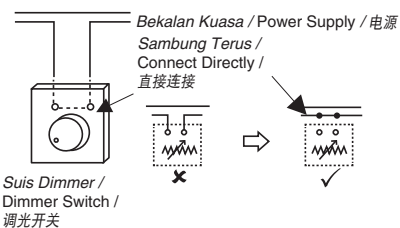
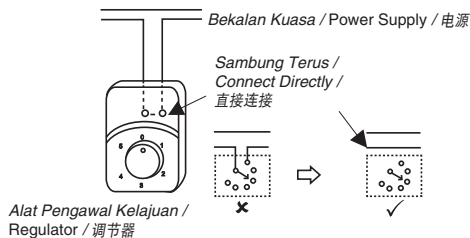

## PERHATIAN / ATTENTION / 留意

Pengguna disyorkan supaya memasang suis OFF/ON di dinding untuk Kipas Siling bagi mengganti pengawal kelajuan lama atau titik pengatur baru. Jika Unit Alat Kawalan Jauh anda hilang atau salah letak, Kipas Siling boleh beroperasi pada kelajuan yang ditetapkan iaitu kelajuan 2.

It is recommended to user, to install an OFF/ON switch on the wall for the Ceiling Fan, replacing existing regulator or new regulator point. If your Remote Control missing or misplaced, the Ceiling Fan can be switched on at pre-set speed 2.

建议用户将吊扇的 OFF/ON 开关安装在墙壁上，替换现有的调节器或新的调节点。若您的遥控器不见了，吊扇可以以预设速度 2 开启。

## Pemeriksaan Selepas Pemasangan / Check Point After Installation / 安装后的重点检查

Tandakan / Check / 检查

1. Pendawaian ke bekalan kuasa dipasang dengan betul.  
The wiring is connected properly to the power supply  
电线已正确地连接了电源线。



## F) Memasang Sengkuap Atas / Install Upper Canopy / 安装上罩盖

1. Laraskan kedudukan Sengkuap Atas dan ketatkan skru pada Paip.  
Adjust the Upper Canopy position and screw the Upper Canopy to the Pipe.  
调整上罩盖位置并将上罩盖锁至导管。

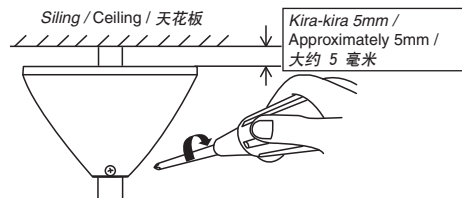

## Pemeriksaan Selepas Pemasangan / Check Point After Installation / 安装后的重点检查

Tandakan / Check / 检查

1. Pastikan Skru Sengkuap Atas dipasang dengan betul.  
Ensure the Upper Canopy is securely fixed.  
确定上罩盖已锁紧。



## Cara Penggunaan / How to Use / 如何使用

### A) Alat Kawalan Jauh / Remote Control / 遥控器

- Masukkan 2 unit Bateri saiz AAA, R03, LR03 dan pastikan arah kutub setiap Bateri seperti yang ditunjukkan.
- Sila keluarkan semua Bateri sebelum melupuskan Alat Kawalan Jauh.
- Jangka hayat untuk Bateri adalah lebih kurang satu tahun untuk penggunaan yang biasa.
- Insert 2 pieces AAA, R03, LR03 size Batteries and make sure the polarity direction is as shown.
- Please remove all Batteries before disposing the Remote Control.
- The life of Battery is about one year for a normal usage.
- 插入 2 枚 AAA、R03、LR03 电池，并确保电极方向如图所示。
- 丢弃遥控器之前请拆除所有电池。
- 在正常使用下，电池的使用寿命是大约一年。

#### 1. Tanggalkan penutup

- Tarik kepek untuk menanggalkannya.

#### Remove the cover

- Pull the flap to remove.

打开盖子

- 拉出盖口开关瓣以拆除。

#### 2. Masukkan Bateri (2 unit: AAA, R03, LR03)

- Kedudukan ⊕⊖ mesti dipadankan.

#### Insert the Battery (2 pieces: AAA, R03, LR03)

- ⊕⊖ Position should match.

插入电池 (2 枚: AAA, R03, LR03)

- ⊕⊖ 位置必须对称。

#### 3. Pasangkan Penutup

- Masukkan unjuran (2 kedudukan) ke dalam Alat Kawalan Jauh (2 lubang) dan tekan kepek.

#### Close the Cover

- Insert the protruding part (2 positions) into the Remote Control (2 holes), and press the flap.

盖好盖子

- 将突出的部分 (2 个位置) 插入遥控器 (2 个洞孔)，然后按下盖口开关瓣。

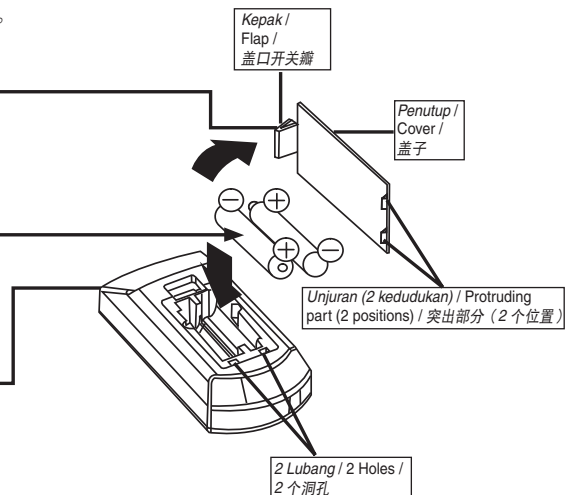



### AMARAN / WARNING / 警告



Jangan masukkan barangan logam dalam ruang Bateri bersama-sama Bateri.  
 Boleh menyebabkan kebakaran, letupan, litar pintas dan kejutan elektrik.  
 Do not insert any metal items in the Battery area with the Battery.  
 Can cause fire, explosion, short circuit and electrical shock.  
 切勿把任何金属物体与电池一起放入电池置放处。  
 这可导致火灾、爆炸、短路及电击。

### PERHATIAN / ATTENTION / 留意

- Sila keluarkan semua Bateri sebelum membuang Alat Kawalan Jauh.
- Please remove all Batteries before disposing the Remote Control.
- 弃置遥控器之前请取出所有电池。

## B) Lingkungan Alat Kawalan Jauh / Remote Control Coverage / 遥控器覆盖

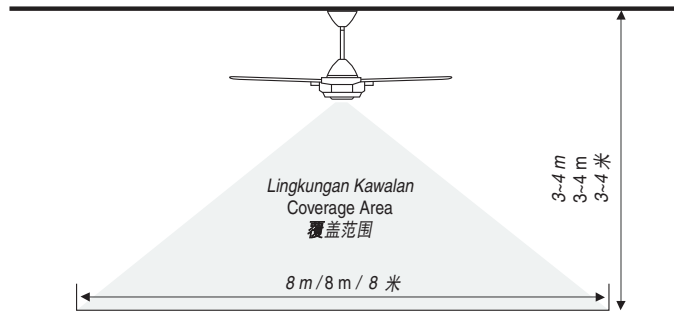

Rajah menunjukkan lingkungan kawalan yang terbaik. Ketinggian siling untuk pemasangan yang terbaik ialah 3~4 m. Alat Kawalan Jauh ini mestilah ditunjukkan ke arah kipas ketika menggunakannya.

The figure shows the best coverage area. The ideal ceiling height is 3~4 m. The Remote Control must be pointed to the direction of the fan when in use.

图显示最佳覆盖范围。最佳天花板高度是 3~4 米。使用时，遥控器必须指向风扇的方向。

Semasa penggunaan, Alat Kawalan Jauh sepatutnya dihalakan terus ke produk seperti yang ditunjukkan dalam rajah. Mungkin terdapat situasi yang akan mengganggu isyarat dari Alat Kawalan Jauh; seperti Alat Kawalan Jauh yang disekat oleh halangan atau punca cahaya tertentu di kawasan penerima produk. Elakkan situasi yang berikut:

During usage, the Remote Control should be pointed directly at the product as shown in the figure. There might be situations that will interfere with the signal from the Remote Control; such as the Remote Control being block by an obstacle or certain lights sources at the product receiver area. Avoid the following situations:

使用时，如图所示将遥控器直接指向本产品。有可能发生遥控器的信号被干扰的情形；例如在产品的接收器区域遥控器被障碍物或某些光源阻碍。避免以下的情形：

- Halangan seperti dinding atau kaca di antara penerima produk dengan Alat Kawalan Jauh boleh menyebabkan kegagalan penghantaran isyarat.
- Obstacles such as walls or glass between the product receiver and Remote Control can cause signal transmission failure.
- 在产品接收器和遥控器之间如墙壁或玻璃的障碍物可能导致信号传送故障。
- Jaring dan kaca boleh mengurangkan kuasa isyarat atau memantulkan isyarat inframerah dari Alat Kawalan Jauh.
- Netting and glass can reduce signal power or reflect the infrared signal from the Remote Control.
- 网和玻璃会降低信号功率或反射自遥控器的红外线信号。
- Kesan pencahayaan yang dijana oleh sistem lampu kalimantang terus ke kawasan penerima produk boleh menjelaskan penghantaran isyarat.
- Lighting effect generated by fluorescent lighting systems directly onto the product receiver area can affect the signal transmission.
- 荧光照明系统产生的照明效果直射在产品接收器区域上会影响信号传送。

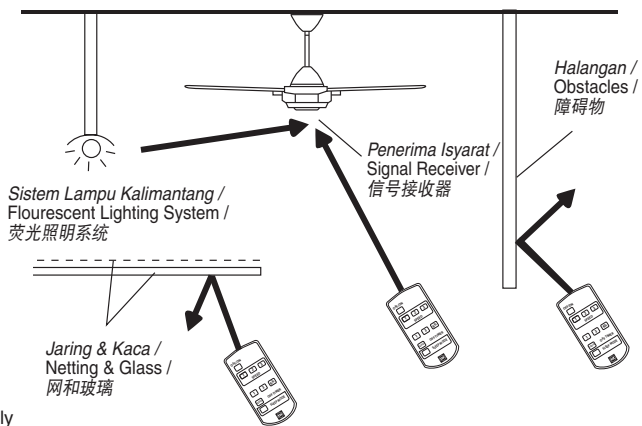

### PERHATIAN / ATTENTION / 留意

Penggunaan kuasa apabila operasi kipas dimatikan oleh Alat Kawalan Jauh ialah kira-kira 0.3 W.

Adalah digalakkan untuk mematikan suis dinding jika Kipas Siling tidak digunakan dalam jangka masa yang lama.

Ini adalah untuk mengelakkan sebarang pembaziran kuasa elektrik.

The power consumption will be about 0.3 W if the fan is turned off by the Remote Control.

It is recommended to switch off wall switch or breaker if Ceiling Fan is not in use for long period.

This is for zero power consumption purpose.

操作被遥控器关闭时的电源消耗是大约 0.3 瓦特。

若将长时间不使用吊扇，建议您关闭墙壁开关或断路器。

以达到零电源消耗的目的。

## C) Bagaimana Menggunakan Alat Kawalan Jauh / How To Use Remote Control / 如何使用遥控器

**Butang OFF/ON / OFF/ON Button / OFF/ON 鍵**  
 Tekan butang OFF/ON untuk kipas berpusing atau berhenti.  
 'ON' - Bunyi "Beep" yang pendek  
 'OFF' - Bunyi "Beep" yang panjang  
 Press OFF/ON button to activate or stop the ceiling fan.  
 'ON' - Short "Beeping" sound  
 'OFF' - Long "Beeping" sound  
 按OFF/ON键启动或停止吊扇。  
 'ON' - 发出短促的“哔”声  
 'OFF' - 发出长长的“哔”声

**Pemasa Tutup / OFF Timer / 关闭计时器**  
 Jika pemasa 6 jam adalah ON (3 penunjuk cahaya), pemasa akan secara beransur-ansur mengira turun dari 6 jam kepada 3 jam (2 penunjuk cahaya) dan kemudian 1 jam (1 penunjuk cahaya) sehingga OFF (tidak ada penunjuk cahaya).  
 If 6 hours timer is ON (3 lights indication), the timer will gradually count down from 6 hours (6hr) to 3 hours (3hr) (2 lights indication) then 1 hour (1hr) (1 light indication) until OFF (no light indication).  
 若开启 6 小时的计时器 (3 个指示灯), 计时器将逐渐从 6 小时倒计至3小时 (2 个指示灯), 然后至 1 小时 (1 个指示灯) 到最后关闭 (没有指示灯)。

**Batal Pemasa / Timer Cancel / 取消计时器**  
 Tekan butang ini untuk membatalkan SLEEP MODE atau OFF TIMER.  
 Push this button to cancel SLEEP MODE or OFF TIMER.  
 推此按键以取消 SLEEP MODE 或 OFF TIMER。

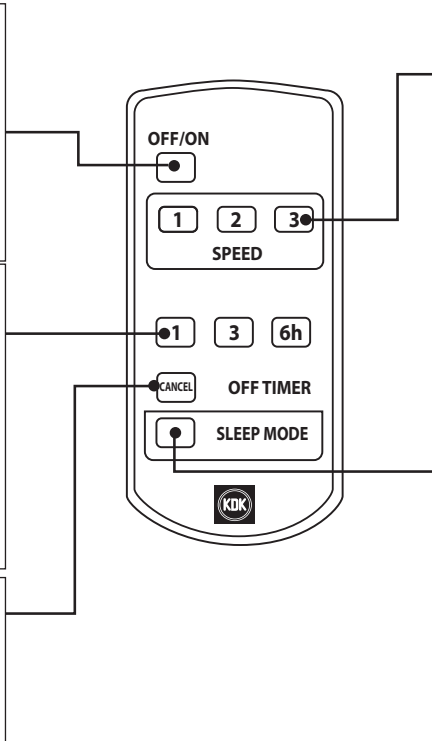

**Butang Kelajuan / Speed Button / 速度鍵**  
 3 kawalan kelajuan (SPEED 1, 2, 3)  
 3 speed control (SPEED 1, 2, 3)  
 3 速控制 (SPEED 1、2、3)

**Pemasa Tidur / Sleep Mode / 睡眠模式**  
 Langkah 1 : Pilih sama ada SPEED 2\* atau 3\*\*.  
 Langkah 2 : Pilih sama ada pemasa 3 jam atau 6 jam.  
 Langkah 3 : Tekan butang SLEEP MODE dan penunjuk cahaya pemasa di Kipas Siling akan berkelip.  
 Untuk fungsi Mod Tidur lihat carta FUNGSI MOD TIDUR.  
 Untuk membatalkan Mod Tidur, tekan sekali lagi.  
 Step 1 : Select either SPEED 2\* or 3\*\*.  
 Step 2 : Select either 3 hours (3hr) or 6 hours (6hr) timer.  
 Step 3 : Press SLEEP MODE button and timer light indication at Ceiling Fan will blink. For Sleep Mode function refer to SLEEP MODE FUNCTION chart.  
 To cancel the Sleep Mode, press once more.  
 步骤 1 : 选择 SPEED 2\* 或 3\*\*。  
 步骤 2 : 选择 3 小时或 6 小时的计时器。  
 步骤 3 : 按 SLEEP MODE 按键, 吊扇的计时器指示灯将闪烁。  
 有关睡眠模式的功能, 请参阅睡眠模式功能图表。  
 要取消睡眠模式, 再按一次。

## D) Kawalan PEMASA / TIMER Control / 计时器控制

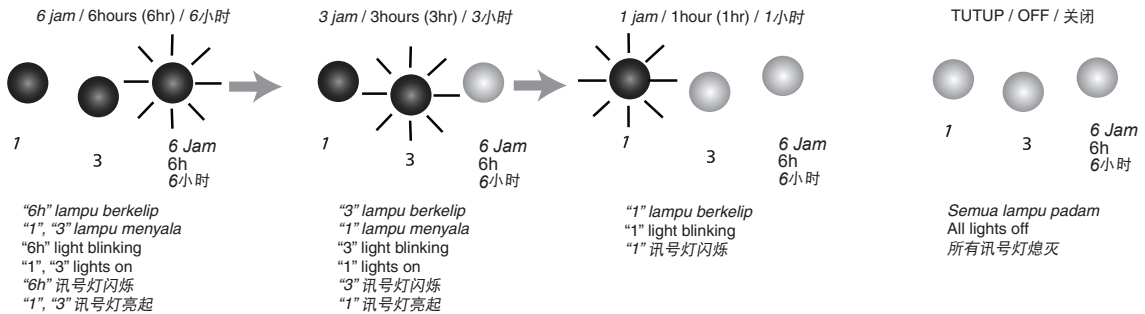

### Indikasi lampu untuk Fungsi SLEEP MODE / Light indication of SLEEP MODE function / 睡眠模式的讯号灯显示

## E) Fungsi MOD TIDUR / SLEEP MODE Function / 睡眠模式功能

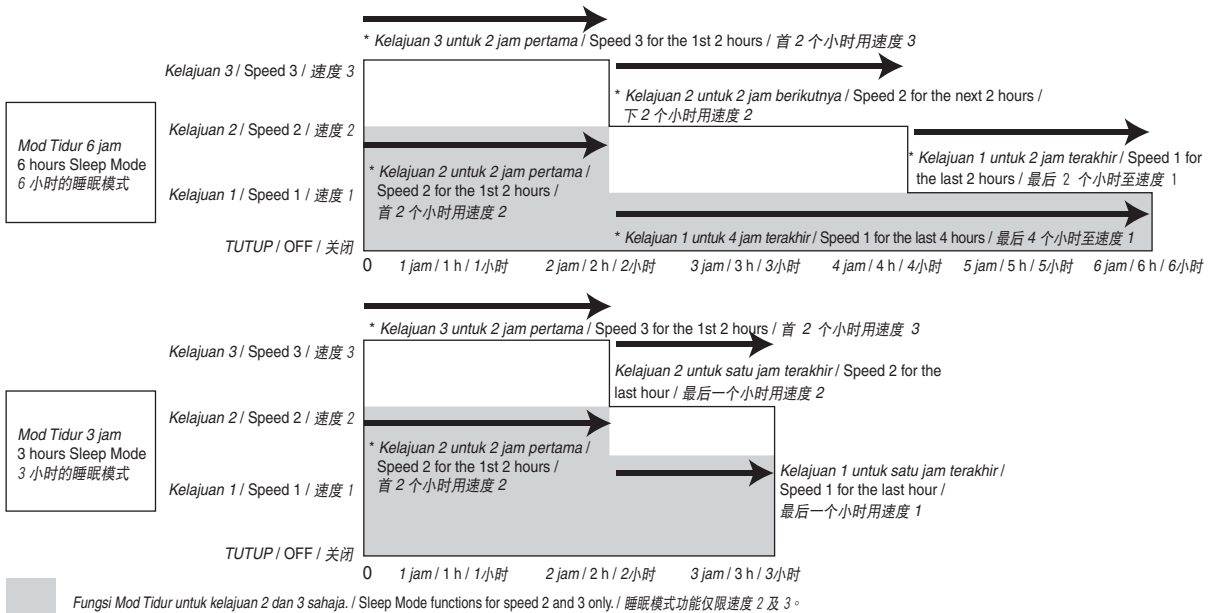

## Penyelenggaraan / Maintenance / 维修

### PANDUAN UNTUK PENYELenggaraAN YANG LEBIH BAIK / GUIDE TO BETTER MAINTENANCE / 维修指南

- Periksa keadaan kipas sekali setahun. Sekiranya timbul masalah, berhenti menggunakan kipas. Kemudian rujuk kepada kedai servis, jualan atau penyelenggaraan.  
Perkara-perkara semakan: Skru, Nat Heksagon dan "Carl Bolt" longgar, keadaan Wayar Keselamatan, kerosakan Aci Motor, Pemasangan Plat "Hanger" dsb.  
Check the fan condition annually. If a problem occurs, stop using the fan. Then refer to service, sales or maintenance shop.  
Check points: Loosened Screws, Hexa Nut and Carl Bolt, Safety Wire condition, Motor Shaft damage, Hanger Plate Assembly etc.  
每年检查风扇的状况。如果出现问题，停止使用有关风扇，然后质询服务、销售或维修商店。  
检查点：螺丝松脱、六角形螺帽和卡尔螺栓、保险线状况、发动机转动损坏、吊板组件等等。
- Kekalkan kebersihan kipas dengan mengelap kotoran dengan menggunakan kain yang bersih dan lembut, sabun biasa dan air. Lapkan sekali lagi untuk mengeringkannya. Jangan gunakan pelarut (Gasolin atau petrol).  
\* Jangan bengkokkan Bilah Kipas ketika membersihkannya.  
Keep the fan clean. Wipe away dirt with a clean soft cloth, ordinary soap and water. Wipe it again to dry it. Do not use solvents (gasoline or petrol).  
\* Please do not bend the Blade while cleaning.  
保持风扇清洁。用干净的软布、普通肥皂和水抹去污渍。再抹一次将之抹干。切勿使用溶剂（汽油和石油）。  
\* 清洗扇翼时请切勿折弯扇翼。
- Jangan cat Bilah Kipas. Sekiranya terdapat kerosakan, pesan set Bilah Kipas baru (3 unit) daripada kedai servis atau jualan.  
Do not paint the Blades. If damage, order new set of Blades (3 pieces) from service shop or sales shop.  
切勿为扇翼涂漆。若扇翼损坏了，请向服务商店或销售商店订购新的扇翼（3片）。
- Apabila merujuk kepada kedai servis, jualan atau penyelenggaraan, tunjukkan arahan ini kepada mereka agar penyelenggaraan yang betul dapat dijalankan.  
When referring to service, sales or maintenance shop, show this instruction to them and maintain correctly.  
当您质询服务、销售或维修商店时，请向他们出示此指示以便他们正确地进行维修。
- Jika produk pecah atau rosak, sila tanggalkan kipas angin dari siling dan gantikan dengan kipas baru. Ini adalah untuk mengelakkan Kipas Siling daripada terjatuh.  
If the product is broken or damage, please remove the fan from ceiling and replace with a new fan. This is to avoid the Ceiling Fan drops.  
若产品已折断或损坏，请从天花板上拆除风扇，然后换上新的风扇。这是为了防止吊扇掉落。
- Disarankan supaya sistem gantungan kipas diperiksa sekurang-kurangnya setiap dua tahun sekali.  
Recommended to examine the fan suspension system at least once every two years.  
建议每两年至少检查风扇悬挂系统一次。

## Spesifikasi Produk / Product Specification / 产品规格

BEKALAN KUASA / POWER SUPPLY/功率输入	240V~ 50Hz							
KUASA (W) WATTAGE 瓦特数	PUTARAN ROTATION 旋转度	KELAJUAN ANGIN AIR VELOCITY 风速	SEBARAN ANGIN AIR DELIVERY 送风量	BERAT BERSIH NET WEIGHT 净重				
W / W / 瓦特	RPM / RPM / 每分钟转数	m/min / m/min / 米/分钟	m <sup>3</sup> /min / m <sup>3</sup> /min / 立方米/分钟	kg / kg / 公斤				
65	<table border="1" style="width: 100%; border-collapse: collapse;"> <tr> <td style="text-align: center;">RENDAH/LOW/ 低</td> <td style="text-align: center;">TINGGI/HIGH/高</td> </tr> <tr> <td style="text-align: center;">113</td> <td style="text-align: center;">257</td> </tr> </table>	RENDAH/LOW/ 低	TINGGI/HIGH/高	113	257	159	210	5.3
RENDAH/LOW/ 低	TINGGI/HIGH/高							
113	257							

Manufactured for:-

**KDK FANS (M) SDN. BHD.** (568849X)  
15, Jalan Tandang (3<sup>rd</sup> Floor),  
46050 Petaling Jaya, Selangor Darul Ehsan.  
Made in Malaysia

K14X28001ZM

Printed in Malaysia