

3

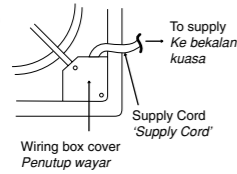

Connect the wires to the house's supply according to connection diagram shown. *Sambungkan wayar kepada bekalan rumah seperti gambar rajah sambungan yang ditunjukkan.*

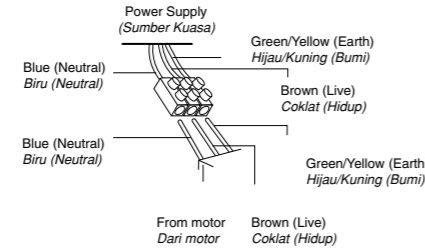

Only direct connection to wall switch is allowed. Please refer to figure shown. *Hanya pemasangan terus ke suis dinding dibenarkan. Rujuk pada rajah yang ditunjukkan.*

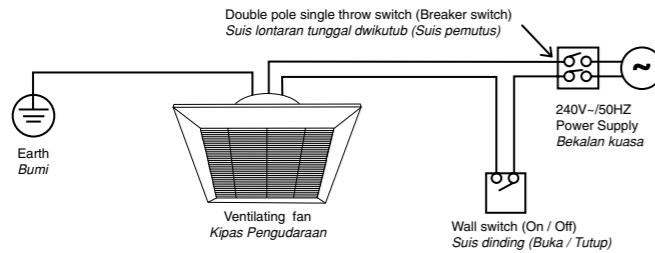

This product is not provided with plug or with other means for disconnection from the supply. When connect or change the power cord or lead wire, it must be replaced by the qualified persons in order to avoid a hazard. Please use 2271EC53(RVV) or thickness of tube is 1mm or above. (Other requirements such as diameter of lead wire, please done according to the regulation of the country).

Produk ini tidak dilengkapi dengan palam atau apa-apa yang boleh memutuskan sambungan dengan bekalan kuasa. Untuk mengelakkan sebarang kecederaan, pemasangan wayar dan palam mesti dilakukan oleh juruteknik bertauliah. Gunakan 2271EC53(RVV) atau tiub yang berketebalan lebih dari 1mm. (Keperluan lain seperti diameter wayar, hendaklah memenuhi peraturan negara-negara berkenaan).

WARNING AMARAN

Use proper connector by qualified person. *Gunakan penyambungan yang betul oleh juruelektrik yang bertauliah. Installation error can cause fire, electrical shock, set to fall and injuries. Kesilapan pemasangan boleh menyebabkan kebakaran, kejutan elektrik, kipas terjatuh dan kecederaan.*

4

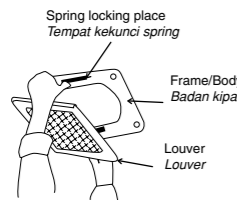

Attach the louver to the frame/body by fixing the spring into the spring locking place. *Pasangkan 'louver' pada badan kipas dengan memasang spring pada tempat kekunci spring.*

5

MAINTENANCE GUIDE PANDUAN PENYELENGGARAAN

- 1 Check the fan condition once each year. If problem occurred, stop using the fan. Then refer to service, sales or maintenance shop. *Periksa keadaan kipas sekali setahun. Sekiranya timbul masalah, berhenti menggunakan kipas. Kemudian rujuk kepada kedai servis, jualan atau penyelenggaraan.*
- 2 Keep the fan clean. Wipe away dirt with a clean soft cloth, ordinary soap and water. Wipe it again to dry it. Do not use solvents (Gasoline or petroleum). *Kekalkan kebersihan kipas dengan mengelap kotoran dengan menggunakan kain yang bersih dan lembut, sabun biasa dan air. Lapkan sekali lagi untuk mengeringkannya. Jangan gunakan bahan pelarut (Gasolin atau petrol).*
- 3 When referring to service, sales or maintenance shop, present this instruction for correct maintenance operations. *Apabila merujuk kepada kedai servis, jualan atau penyelenggaraan, tunjukkan arahan ini kepada mereka agar penyelenggaraan yang betul dapat dijalankan.*

SPECIFICATION SPESIFIKASI

| Model | Air Direction Arah Angin | Rated Voltage Radar Voltan | | Power Consumption Bekalan Kuasa | Speed Kelajuan | Air Volume Isipadu Angin | Weight Berat |
|--------|-----------------------------|-------------------------------|------|------------------------------------|-------------------|-----------------------------|-----------------|
| | | (V~) | (Hz) | | | | |
| 25TGQ7 | Exhaust | 240 | 50 | 29 | 1065 | 12.1 | 2.0 |

CONNECTION DIAGRAM GAMBAR RAJAH PENYAMBUNGAN

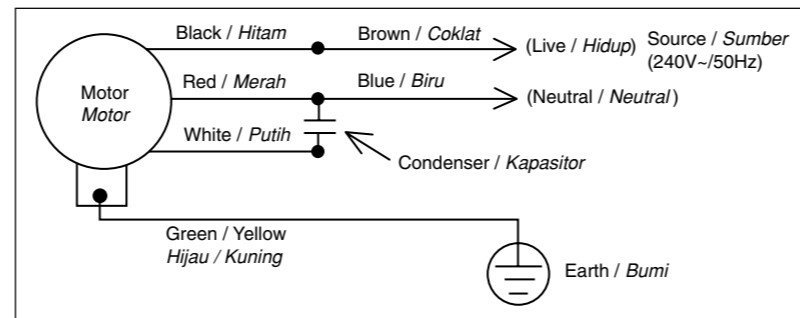

MFD for KDK FANS(M) SDN. BHD. (568849X)

15, Jalan Tandang (3rd Floor),
46050 Petaling Jaya, Selangor Darul Ehsan.
Made in Malaysia

25AQ78001ZM

Printed in Malaysia

6



Installation And Operating Instructions Panduan Pemasangan Dan Penggunaan

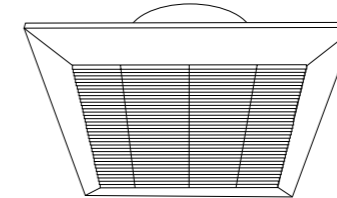

VENTILATING FAN (CEILING TYPE) KIPAS PENGUDARAAN (JENIS SILING)

Model No. / Nombor Model

25TGQ7

- Before operating this set, please read these instructions completely. *Sebelum mengendalikn set ini, sila baca arahan ini sepenuhnya.*
- Use only with rated voltage. *Guna hanya dengan voltan yang ditetapkan.*
- If the supply cord is damaged, it must be replaced by the manufacturer, its service agent or similarly qualified persons in order to avoid a hazard. *Sekiranya 'supply cord' rosak, ia mesti digantikan oleh pengilang atau ejen servis atau seseorang yang berkelayakan untuk mengelakkan bahaya.*
- Cut off power supply and wait until blade has stopped, before cleaning or maintenance. *Putuskan bekalan kuasa dan tunggu sehingga bilah kipas berhenti sebelum membersihkan atau menyelenggarakannya.*

SAFETY AND PRECAUTION KESELAMATAN DAN PENCEGAHAN

To avoid the possibility of causing injury to users or damage to properties, please follow all the explanation written below.
Untuk mengelakkan kemungkinan berlaku kecederaan pengguna atau kerosakan harta benda, sila ikuti semua arahan yang dinyatakan di bawah ini.

| | |
|--|---|
| | WARNING AMARAN This indication shows the possibility of causing death or serious injury. Tanda ini menunjukkan kemungkinan yang boleh menyebabkan kematian atau kecederaan parah. |
| | CAUTION AWAS This indication shows the possibility of causing injury or damage to properties only. Tanda ini menunjukkan kemungkinan yang boleh menyebabkan kecederaan atau kerosakan harta benda. |
| | This symbol denotes action that are compulsory. Simbol ini melambangkan perkara yang mesti dilakukan. |
| | Symbol with white background denotes a PROHIBITED action. Simbol yang berlatarkan warna putih melambangkan perkara yang DILARANG. |

| | | |
|---|--|--|
| WARNING AMARAN | | |
| <ul style="list-style-type: none"> Do not dismantle the ventilating fan unless stated by this manual. Jangan buka sebarang kelengkapan melainkan dinyatakan di dalam panduan ini. <p>Can cause fire, electrical shock, set to fall and injuries. Boleh menyebabkan kebakaran, kejutan elektrik, kipas terjatuh dan kecederaan.</p> | <ul style="list-style-type: none"> Strictly follow all the instructions given in this manual during installation. Sila rujuk kepada semua panduan ini untuk pemasangan. <p>Installation error can cause fire, electrical shock, set to fall and injuries. Kesilapan pemasangan boleh menyebabkan kebakaran, kejutan elektrik, kipas terjatuh dan kecederaan.</p> <ul style="list-style-type: none"> Electrical wiring must be done by qualified personnel. Pendawaian elektrik mesti dilakukan hanya oleh orang yang berkeelayakan. Installation must be done by a competent personnel. Pemasangan mesti dilakukan hanya oleh pekerja yang cekap. | <ul style="list-style-type: none"> Ventilating fan must be mounted more than 2.3m above the floor. Kipas pengudaraan mesti dipasang lebih daripada 2.3m dari lantai kepada bilah kipas. <p>more than 2.3m lebih daripada 2.3m</p> <p>Can cause injury if hit the blades. Boleh menyebabkan kecederaan jika terkena bilah kipas.</p> |
| <ul style="list-style-type: none"> Switch off all power supply before installation and maintenance. Matikan semua bekalan kuasa sebelum pemasangan dan penyelenggaraan. <p>Can cause the set to move suddenly, cause injuries, and/or electric shock. Boleh menyebabkan kipas bergerak secara tiba-tiba, kecederaan dan/atau kejutan elektrik.</p> <ul style="list-style-type: none"> Kindly refer to your sales agent for repairs. Sila hubungi wakil jualan anda untuk mendapatkan khidmat pembaikan. | <ul style="list-style-type: none"> This product does not come equipped with a plug, or any other means of disconnection from the power supply. Produk ini tidak dilengkapi dengan palam atau apa-apa yang boleh memutuskan sambungan dengan bekalan kuasa. <p>There should be a double pole single throw switch (breaker switch) with a minimum contact of 3mm in the fixed installation circuit. Harus terdapat suis lontaran tunggal dwikutub (suis pemecah) dengan ruang sentuhan sekurang-kurangnya 3mm di litar pemasangan tetap.</p> <p>Can cause electrical shock, fire and/or injuries. Boleh menyebabkan kejutan elektrik, kebakaran dan/atau kecederaan.</p> | |

2

CAUTION AWAS

- Do not install in wet area and high humidity area such as shower room.
Jangan gunakan di tempat yang basah dan berkelembapan tinggi seperti di dalam bilik air.

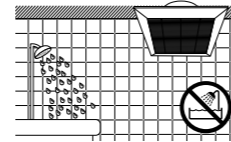

If an electrical leakage occurs, it can easily cause electrical shock and/or fire.
Jika terdapat kebocoran elektrik, kejutan elektrik dan/atau kebakaran akan mudah berlaku.

- Never install this fan over cooking equipment.
Jangan sesekali memasang kipas ini di atas alat memasak.

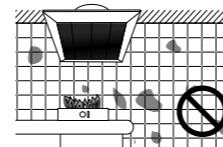

Can easily cause a fire, explosion, short circuit and/or electric shock.
Mudah menyebabkan kebakaran, letupan, litar pintas dan/atau kejutan elektrik.

- Do not use power supply other than 240V~/50Hz.
Jangan gunakan bekalan kuasa selain dari 240V~/50Hz.



Overheating can cause electrical shock and/or fire.
Pemanasan lampau boleh menyebabkan kejutan elektrik dan/atau kebakaran.

- Make sure all screws and connections are tightly screwed and secured.
Pastikan semua skru dan sambungan diketatkan oleh skru pemutar dengan kukuhnya.



The ventilating fan can cause injury if it falls.
Boleh menyebabkan kecederaan jika kipas pengudaraan terjatuh.

- Do not install near chemicals and alkali.
Jangan pasang berhampiran bahan kimia dan alkali.



Can cause fire.
Boleh menyebabkan kebakaran.

DIMENSION AND PARTS IDENTIFICATIONS UKURAN DAN PENGENALAN BAHAGIAN

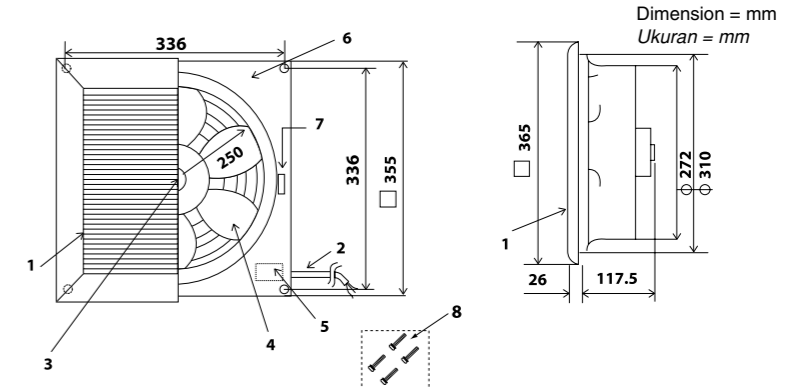

| No. | PART NAME | NAME BAHAGIAN |
|-----|----------------------|-----------------------|
| 1. | LOUVER | 'LOUVER' |
| 2. | SUPPLY CORD | 'SUPPLY CORD' |
| 3. | SPINNER | 'SPINNER' |
| 4. | BLADE | BILAH KIPAS |
| 5. | NAME PLATE | PLAT NAMA |
| 6. | FRAME / BODY | RANGKA/BADAN KIPAS |
| 7. | SPRING LOCKING PLACE | TEMPAT KEKUNCI SPRING |
| 8. | SCREW SET (4 PCS) | SET SKRU (4 UNIT) |

HOW TO INSTALL CARA-CARA MEMASANG

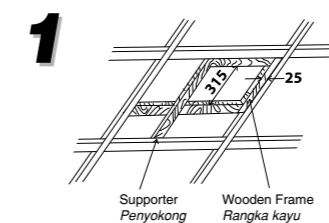

Fix wooden frame to ceiling where the set is to be installed.
Make sure the wooden frame's opening matches the frame size of the ventilating fan.
Pasangkan rangka kayu pada siling di mana kipas itu akan dipasang.
Pastikan bukaan pada rangka kayu sama dengan saiz badan kipas pengudaraan.

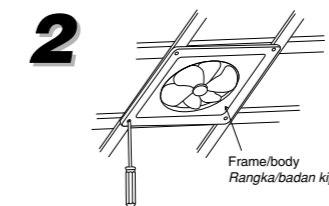

Install the set to the wooden frame using the screws.
Make sure the set is firmly install.
Pasangkan set pada rangka kayu menggunakan skru yang disediakan.
Pastikan set telah dipasang dengan baik.

Note : Make sure the set is at the center of the wooden frame during installation to avoid the screw cannot properly screw to the wooden frame.
Nota : Pastikan set berada di tengah-tengah rangka kayu ketika pemasangan untuk mengelakkan set tidak dapat diskrus pada rangka kayu.

4