

Additional Information

B2) Pasang Pemasangan Plat "Hanger" ke Siling Plaster / Install Hanger Plate Assembly on Plaster Ceiling / 安装吊板组件至石膏天花板

Untuk Siling Plaster, struktur logam statik (terkimpal) mesti dibuat prapemasangan pada siling konkrit melalui bolt penambat sebelum memasang Kipas Siling
For Plaster Ceiling, static metal structure (welded) must be prefix on the concrete ceiling via anchor bolt before installing the Ceiling Fan

对于石膏天花板，安装吊扇前，请先利用固定螺栓将静态金属结构（焊接）固定在混凝土天花板上

Nota Pemasangan.

1. Pastikan Struktur Logam Statik dibolkan dengan kuat pada siling konkrit seperti yang ditunjukkan dalam Rajah 1 dan mampu menahan berat 100kg. Plat Bawah Struktur Logam Statik hendaklah sama arasnya dengan siling plaster. Tinggalkan ruang 5 - 10 mm di antara Plat Bawah dengan Siling Plaster. Pastikan lubang yang dibuat pada plat bawah Struktur Logam Statik adalah seperti yang ditunjukkan dalam Rajah 2. (Cadangan Plat Bawah Struktur Logam ialah 260mm X 260mm X 5mm)

2. Boltkan Pemasangan Plat Gantung kepada Plat Bawah seperti yang ditunjukkan dalam Rajah 3. Gunakan Bolt M6 dan bukan Bolt Carl yang dibekalkan. Pastikan tidak ada bahagian yang longgar dalam seluruh struktur tergantung.

Installation Note.

1. Ensure Static Metal Structure is firmly bolted to the concrete ceiling as shown in the Figure 1 and able to withstand weight of 100kg. The Lower Plate of Static Metal Structure should be the same level as the plaster ceiling. Allow 5-10mm gap between the Lower Plate and Plaster Ceiling. Make sure holes are made on the lower plate of the Static Metal Structure as shown in Figure 2. (Suggest Lower Plate of Metal Structure is 260mm X 260mm X 5mm)

2. Bolt the Hanger Plate Assy onto the Lower Plate as shown in Figure 3. Use M6 Bolts instead of the Carl Bolt supplied. Ensure there are no loose parts in the entire hanging structure.

安装备注。

1. 如图 1 所示，确认静态金属结构牢牢地拴在混凝土天花板上且可承受 100 公斤重量。静态金属结构的下模板应与石膏天花板的高度齐平。下模板与石膏天花板间，请预留 5-10 毫米距离。如图 2 所示，确认静态金属结构的下模板上有钻孔。（建议金属结构的下模板大小为 260 毫米 X 260 毫米 X 5 毫米）

2. 如图 3 所示，将吊板组件拴在下模板上。请使用 M6 螺栓，不要使用随附的卡尔螺栓。确认整个吊挂结构中无有松脱的零件。

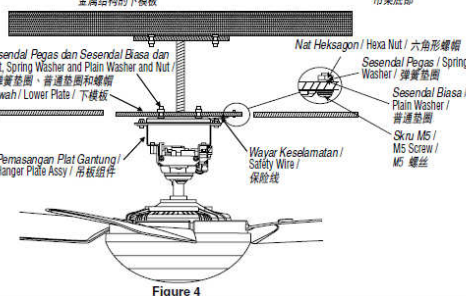
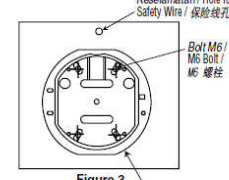
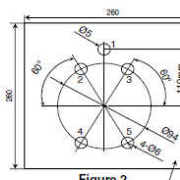
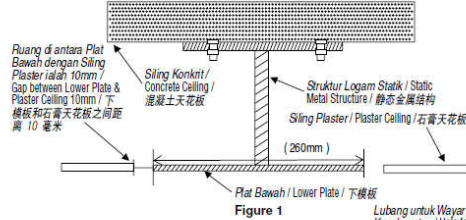

AMARAN / WARNING / 警告

! Pasangkan Pemasangan Plat "Hanger" dengan betul ke Struktur Logam, dan ketatkan Nat Heksagon dengan rapi. Boleh menyebabkan kecederaan jika Kipas Siling terjatuh.
Fix Hanger Plate Assembly correctly to the Metal Structure, and tighten Hexa Nut firmly. Can cause Ceiling Fan to drop and cause injuries.
将吊板组件正确地安装于金属结构，并锁紧六角形螺帽。这可导致吊扇掉落和导致受伤。

Pemeriksaan Selepas Pemasangan / Check Point After Installation / 安装后的检验点

1. Pastikan Pemasangan Plat "Hanger" dikat dengan kukuh pada Struktur Logam. "Bolt", Sesendal Leper, Sesendal Pegas dan Nat Heksagon harus diketatkan dengan ketat atas sebab keselamatan. / Ensure the Hanger Plate Assembly is securely fixed on the Metal Structure. The Bolt, Plain Washer, Spring Washer and Hexa Nut should be firmly tightened for safety reasons. / 确定吊板组件已锁紧在金属结构。基于安全理由，螺栓、普通垫圈、弹簧垫圈及六角形螺帽必须锁紧。

Tandakan / Check / 检查

⊘ Jangan memasang Kipas Siling terus kepada siling plaster. Boleh menyebabkan kipas siling jatuh selepas tempoh masa yang lama.
Do not install the Ceiling Fan directly onto plaster ceiling. Can cause Ceiling Fan to drop after long period.
请勿将吊扇直接安装在石膏天花板上。长期下来会导致吊扇掉落。

NOTA / NOTE / 备注

Skru M5, Bolt M6, Sesendal Biasa, Sesendal Pegas dan Nat tidak disediakan dengan produk ini. Struktur logam statik tidak disediakan dengan produk ini, sila berunding dengan kakitangan yang berkecualan tentang reka bentuk struktur logam statik.
M5 screw, M6 Bolt, Plain Washer, Spring Washer and Nut are not provide with this product.
The static metal structure is not supplied with this product, please kindly consult with qualified personnel on the static metal structure design.
本产品未随附 M5 螺丝、M6 螺栓、普通垫圈、弹簧垫圈和螺帽。
本产品未随附静态金属结构，请向合格的静态金属结构设计单位人员洽淡。

C) Pemasangan Motor ke Pemasangan Plat "Hanger" / Install Motor Assembly to Hanger Plate Assembly / 安装发动机组件至吊板组件

- 1** Masukkan Sendi Bebola ke dalam Pemasangan Plat "Hanger". Insert Ball Joint into the Hanger Plate Assembly. 将球形接头插入吊板组件。

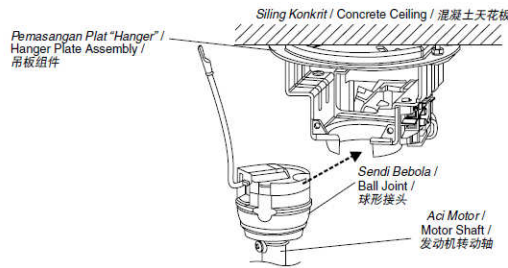

- 2** Laraskan Sendi Bebola untuk memasukkan Rusuk Pandu "Hanger" ke dalam lubang alurnya. Rujuk **A** dalam ilustrasi di bawah ini. Pastikan Pemegang Sendi Bebola ditempatkan di atas Penutup Suis. Rujuk **B** dalam ilustrasi di bawah ini. Adjust the Ball Joint to insert the Hanger Guide Rib into its slot. Refer to **A** in the illustration below. Make sure the Ball Joint Holder is placed onto the Switch Cover. Refer to **B** in the illustration below. 调整球形接头以将吊架导向挡边插入其狭槽。如下图所示的 **A**。确定将球形接头固定点放在开关罩上。如下图所示的 **B**。

⚠ AWAS / CAUTION / 注意

! Pasang Sendi Bebola dengan betul kepada Pemasangan Plat "Hanger". Boleh menyebabkan produk tidak beroperasi jika Penutup Suis tidak ditekan ke bawah. Fix Ball Joint correctly to Hanger Plate Assembly. Can cause product not to operate if Switch Cover is not been pressed down. 正确地 将球形接头安装至吊板组件。若没压 下开关罩可 导致产品无法操作。

⊘ Jangan tekan Penutup Suis dengan objek lain, kecuali menggunakan Sendi Bebola yang diberikan. Boleh menyebabkan kebakaran, letupan, litar pintas dan kejutan elektrik. Do not push Switch Cover with other object, except using Ball Joint given. Can cause fire, explosion, short circuit and electrical shock. 除了所提供的球形接头，切勿使用其他物体推开开关罩。这会导致火灾、爆炸、短路和电击。

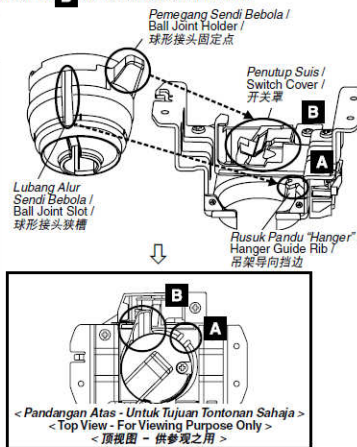

- 3** Tanggalkan Nat Heksagon, Sesendal Pegas, dan Sesendal Leper dari lubang no. 1 "Carl Bolt". Masukkan Wayar Keselamatan melalui Salur Keluar Wayar Keselamatan. Pasangkan Wayar Keselamatan kepada "Carl Bolt" No. 1 seperti yang ditunjukkan. Ketatkan balik "Carl Bolt", Sesendal Leper, Sesendal Pegas dan Nat Heksagon yang ditanggalkan ke "Carl Bolt". Remove Hexa Nut, Spring Washer, and Plain Washer from Carl Bolt at hole no. 1. Pass Safety Wire through Safety Wire Outlet. Fix Safety Wire to No. 1 Carl Bolt as shown. Tighten the removed Plain Washer, Spring Washer and Hexa Nut onto the Carl Bolt. 将六角形螺帽、弹簧垫圈和普通垫圈从 1 号孔的卡尔螺栓取出。将保险线穿过保险线出口。如图所示，将保险线固定至 1 号卡尔螺栓。锁紧之前拆下的普通垫圈、弹簧垫圈和六角形螺帽在卡尔螺栓。

⚠ AWAS / CAUTION / 注意

! Wayar Keselamatan mesti dipasang dengan betul. Boleh menyebabkan kecederaan jika Kipas Siling terjatuh. Safety Wire must be fixed correctly. Can cause Ceiling Fan to drop and cause injuries. 保险线必须正确地安装。这可能导致吊扇掉落和导致受伤。

NOTA / NOTE / 备注

Untuk Siling Plaster, pasang Wayar Keselamatan menggunakan skru M5 seperti yang ditunjukkan dalam Rajah 4 di Bahagian B2. For Plaster Ceiling, install Safety Wire using M5 screw as shown in Figure 4 in section B2. 对于石膏天花板，请使用 M5 螺丝安装保险线（如 B2 部份图 4 所示）。

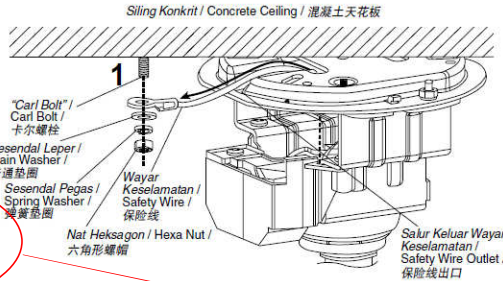

Additional Information